



## PRODUCTS PRICE LIST

قائمة أسعار منتجات ايدىال ستاندر

إعتبارا من ( ١ ابريل ٢٠١٩ )

( طبعة سبتمبر ٢٠١٩ )



قائمة الأسعار الحالية تلغي أي قائمة أسعار تسبقها - الأسعار بالجنيه المصري -  
للشركة الحق في تغيير قائمة الأسعار في أي وقت بدون سابق إنذار.

All prices listed herein supercede all previous price lists - All prices are quoted in Egyptian Pounds.  
The right is reserved to change prices without notice.



## CERAMIC PRODUCTS

## منتجات الصينى

- |    |             |    |                                 |
|----|-------------|----|---------------------------------|
| 4  | TONIC II    | 19 | STRADA                          |
| 5  | TONIC       | 20 | INDEPENDENT                     |
| 6  | DEA         | 21 | SAN REMO                        |
| 7  | CONNECT AIR | 22 | SAN REMO SPECIAL NEEDS          |
| 8  | CONNECT     | 23 | PLAN                            |
| 10 | HERITAGE    | 24 | SOPHIA                          |
| 11 | VENICE      | 25 | SPACE                           |
| 12 | DIAGONAL    | 26 | OTHERS                          |
| 13 | MANTA       | 27 | IOM ACCESSORIES*                |
| 14 | TESI        | 28 | STUDIO ACCESSORIES              |
| 15 | CONCA       | 29 | UNIVERSAL ACCESSORIES           |
| 16 | NEW CAPRI   | 32 | DECO - BUILT IN CISTERN         |
| 17 | KIMERA      | 33 | DIAMANTE EVO - BUILT IN CISTERN |
| 18 | PLAYA       |    |                                 |

# FIXTURES COLOR AVAILABILITY

# الألوان المتاحة في منتجات الصينى

الصنف PRODUCT	أبيض WHITE 01	برجامون PERGAMON 27	عاجي IVORY 09	ويسبرينك WHISPER PINK 02
TONIC II تونيك تو	-			
TONIC تونيك	-	-		
DEA ديا	-			
CONNECT AIR كونكت اير	-			
CONNECT كونكت	-			
HERITAGE هريديج	-	-		
VENICE فينيس	-	-		
DIAGONAL دياجونال	-	-		
MANTA مانتا	-	-		
TESI تيسي	-			
CONCA كونكا	-	-	-	-
NEW CAPRI نيو كابري	-	-	-	-
KIMERA كيميرا	-	-	-	-
PLAYA بلايا	-	-		
STRADA سترادا	-			
INDEPENDENT إندبندنت	-	-		
SAN REMO سان ريمو	-	-	-	-
( سان ريمو ) إحتياجات خاصة SAN REMO SPECIAL NEEDS	-			
PLAN بلان	-	-	-	-
SOPHIA صوفيا	-	-	-	-
SPACE سبيس	-	-	-	-
إكسسوارات ومفردات ACCESSORIES & INDIVIDUAL ITEMS	-	-	-	-
URINALS مباول	-	-		

# TONIC II

## تونك تو



K083401



K086201



K083901

PRICES الأسعار	الوزن كجم W.T KG	DESCRIPTION	الوصف	كود CODE
9260	35	Close Coupled P/S Bowl back to wall with Aquablade system w/out douche and with Soft close Seat & Cover	مرحاض صرف S/P بنظام الأكوابلد الجديد بدون دوش يشمل سيديلي ذاتي الغلق	K316901
9660	35	Close Coupled Bowl back to wall with Aquablade system with douche and with Soft close Seat & Cover	مرحاض تونك II صرف S/P باليدش اكوابلد ملاصق للحائط شامل السيديلي ذاتي الغلق	G316901
4300	13	Tank & Trim 4.5/3L	خزان بالعدة زر ضاغط مزدوج لتوفير المياه	K404901
8270	24	Back to wall bidet	بيديه بدون دوش ملاصق للحائط	K523801
8490	22	Wall Hung Bidet without douche	بيديه معلق بدون دوش	K523601
8820	27	Wall Hung Bowl with Aquablade system and with Soft close Seat & Cover	مرحاض معلق بنظام الأكوابلد الجديد بدون دوش يشمل سيديلي ذاتي الغلق	K316701
5510	10	Vessel bassin 55 X 40	حوض فوق سطح افقي ٥٥ X ٤٠ سم	K083401

PRICES الأسعار	الوزن كجم W.T KG	DESCRIPTION	الوصف	كود CODE
8820	30	Vanity bassin 100 X 50	حوض ١٠٠ X ٥٠ سم	K086201
6720	24	Vanity bassin 80 X 50	حوض ٨٠ X ٥٠ سم	K083901
13230	22	Furniture Unit Glossy light Brown with 1 drawer for basin with size 100 cm	وحدة موبيليا خشب ١٠٠ سم لون بني فاتح لامع وتشمل على عدد ١ درج لحوض تونك تو بدون مقبض	R4304FC
2090	-	Tonic/TUR 100 cm Handle Chrome	مقبض كروم عرض ١٠٠ سم	R4360AA
12120	18	Furniture Unit Glossy light Brown with 1 drawer for basin with size 80 cm	وحدة موبيليا خشب ٨٠ سم لون بني فاتح لامع وتشمل على عدد ١ درج لحوض تونك تو بدون مقبض	R4303FC
1870	-	Tonic/TUR 80 cm Handle Chrome	مقبض كروم عرض ٨٠ سم	R4359AA
12120	30	Vertical Furniture Unit width 35 cm Glossy light Brown	وحدة موبيليا رأسية بعرض ٣٥ سم لون بني فاتح لامع بدون مقبض	R4315FC
1540	-	Tonic/TUR 35 cm Handle Chrome	مقبض كروم عرض ٣٥ سم لوحدة موبيليا رأسية مفرد	R4355AA

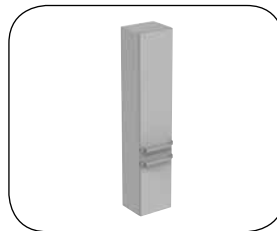



5

TONIC

تونك

Ceramic Products

PRICES	الأسعار				
برجامون PERGAMON	أبيض WHITE	الوزن كجم W.T KG	DESCRIPTION	الصف	كود CODE
3500	3300	34	Bowl P without douche	مرحاض صرف P بدون دوش	K 3104
3500	3300	38	Bowl S without douche	مرحاض صرف S بدون دوش	K 3103
3850	3650	34	Bowl P with douche	مرحاض صرف P بالدوش	G 3121
3850	3650	38	Bowl S with douche	مرحاض صرف S بالدوش	G 3122
2090	1970	15	Tank & trim - Dual flush	خزان بالعدة - زر مزدوج ضاغط	K 4035
1260	1190	3	Seat & cover	سيديلي بلاستيك	G 7047
2170	2050	3	Seat & cover (Soft Close)	سيديلي بلاستيك ( ذاتي الغلق )	K 7061
4320	4080	21.5	Wall hung bowl w/out douche	مرحاض معلق بدون دوش	K 3101
4500	4260	21.5	Wall hung bowl with douche	مرحاض معلق بالدوش	G 3191
4900	4660	21.5	Wall hung bowl with douche & handle	مرحاض معلق بالدوش والمقبض	G 3192
4540	4280	20	Wall hung bidet w/out douche	بيديه معلق بدون دوش	K 5050
710	710	6	Chair Support	حامل للمرحاض او البيديه المعلق	G 0093AC
3450	3250	23	Lavatory 75 cm	حوض ٧٥ سم	G 3175
2890	2730	19	Lavatory 60 cm	حوض ٦٠ سم	G 3160
1220	1150	9	Floor pedestal	عامود حوض	K 0058
1080	1020	8	Wall Pedestal	عامود حوض معلق	K 0071
1870	1760	8.5	Guest Basin 60cm / Right	حوض جيست ٦٠ سم يمين	K 0704
1870	1760	8.5	Guest Basin 60cm / Left	حوض جيست ٦٠ سم يسار	K 0703
1260	1190	7.5	Guest Basin 50 cm	حوض جيست ٥٠ سم	K 0705
3700	3490	21	Bidet without douche	بيديه بدون دوش	K 5051

PRICES	الأسعار				
BEECH		الوزن كجم W.T KG	DESCRIPTION	الصف	كود CODE
4080		-	Wall mounted Tonic Basin Furniture box 75x45 cm	وحدة موبيليا معلقة لحوض تونك ٧٥ X ٤٥ سم	G 2175F4
4280		-	Wall mount furniture guest basin 60 cm right or left	وحدة موبيليا معلقة لحوض تونك جيست ٦٠ سم يمين او شمال	G 2146F4
3880		-	Wall mount furniture guest basin 50 cm	وحدة موبيليا معلقة لحوض تونك جيست ٥٠ سم	G 2147F4



يمين

شمال

# DEA

## ديا



PRICES		الأسعار			
برجامون PERGAMON	أبيض WHITE	الوزن كجم W.T KG	DESCRIPTION	الوصف	كود CODE
-	12770	22	Wall hung bowl without douche w/soft close seat & cover aquablade	مرحاض معلق بدون دش بالسيديلي ذاتي الغلق أكوابليد	T348801
-	2450	-	Seat & Cover Soft close	سيديلي ذاتي الغلق	T676701
-	10890	20	Wall hung bowl bidet ceramic cover	بيديه معلق على الحائط شامل غطاء طابق من السيراميك الأبيض	T509801
-	710	-	Chair Support	حامل للمرحاض أو البيديه المعلق	G0093AC
-	10320	22	Vanity 80X54 no overflow ceramic waste cover	حوض 80X54 شامل على فتحه واحدة وغطاء طابق من السيراميك الأبيض	T044701
-	4000	15	Floor Pedestal	عامود حوض	T423601
-	3560	7	Wall Pedestal	عامود حوض معلق	T423701

PRICES		الأسعار			
بني فاتح LIGHT BROWN	ازرق لامع GLOSSY BLUE	الوزن كجم W.T KG	DESCRIPTION	الوصف	كود CODE
-	22460	28	Basin Unit Drawer 80 cm Glossy Blue	وحدة موبيليا خشب 80 سم أزرق لامع	T7851S7
22460	-	28	Basin Unit Drawer 80 cm Light Brown	وحدة موبيليا خشب 80 سم بني فاتح	T7851S3



7

CONNECT AIR

كونكت اير

Ceramic Products

PRICES الأسعار				
أبيض WHITE	الوزن كجم W.T KG	DESCRIPTION	الصف	كود CODE
7070	30	Close Coupled Bowl back to wall with Aquablade system w/out douche and with Soft close Seat & Cover	مرحاض صرف S/P بنظام الأكوابليد الجديد بدون دوش يشمل سيديلي ذاتي الغلق	E014201
7470	30	Close Coupled Bowl back to wall with Aquablade system with douche and with Soft close Seat & Cover	مرحاض صرف S/P بنظام الأكوابليد الجديد بالدوش يشمل سيديلي ذاتي الغلق	G014201
3160	11	Tank & Trim 4.5/3L	خزان بالعدة زر مزدوج لتوفير المياه	E073401
5450	22	Back to wall bidet	بيديه بدون دوش	E018001
7400	23	Wall Hung Bowl with Aquablade system and with Soft close Seat & Cover	مرحاض معلق بنظام الأكوابليد الجديد بدون دوش يشمل سيديلي ذاتي الغلق	E008701
5550	19	Wall hung bidet	بيديه معلق على الحائط	E026601
4350	11	Vessel bassin 60cm	حوض فوق سطح افقي 60 سم	E034801
4240	8	Vessel bassin 40cm	حوض فوق سطح افقي 40 سم	E034701
3920	16	Basin 70 x 46 cm	حوض 70 X 46 سم يثبت على عامود معلق	E034901
2070	7	Semi pedestal for Basin 70 cm	عامود معلق لحوض 70 سم	E074801



E034801



E034701



E034901

PRICES الأسعار	الوزن كجم W.T KG	DESCRIPTION	الصف	كود CODE
3860	13	Vanity bassin 64 X 46 cm	حوض 64 X 46 سم	E028901
8710	23	Vanity bassin 104 X 46 cm	حوض 104 X 46 سم	E027401
8710	20	Furniture Unit Light Grey x White with 1 drawer for basin with size 64cm	وحدة موبيليا خشب 60 سم لون رمادي X ابيض وتشمل على عدد 1 درج لحوض كونكت اير 64 سم مط	E0826PS
10340	34	Furniture Unit Light Grey x White with 1 drawer for basin with size 104cm	وحدة موبيليا خشب 100 سم لون رمادي X ابيض وتشمل على عدد 1 درج لحوض كونكت اير 104 سم مط	E0828PS
10880	30	Vertical Furniture Unit Light Grey x White width 35 cm	وحدة موبيليا 35 سم رأسية لون رمادي X ابيض مط	E0834PS



E027401 - E0828PS



E028901 - E0826PS



## CONNECT

## كونكت



E 504001



E 504201



E 505901



E 506101

PRICES		الأسعار				
برجامون PERGAMON	أبيض WHITE	الوزن كجم W.T KG	DESCRIPTION	الوصف	كود CODE	
-	3590	27	Connect Bowl P W/Out douche	مرحاض صرف كونكت P بدون دوش	E803601	
-	3940	27	Connect Bowl P with douche	مرحاض صرف كونكت P بالدوش	G804601	
-	3870	30	Close Coupled Bowl P/S back to wall W/Out douche	مرحاض صرف كونكت S/P ملاصق للحائط بدون دوش	E803701	
-	4270	30	Close Coupled Bowl P/S back to wall with douche	مرحاض صرف P/S بالدوش ملاصق للحائط	E 782101	
-	370	10	White connecting bend From (P) to (S)	جلبة لتحويل الصرف من (P) إلى (S)	G 900701	
-	2080	12	Tank & Trim Cube	خزان بالعدة - زر مزدوج ضاغط	E 714301	
-	1250	2	Seat & Cover	سيديلي بلاستيك	E 712801	
-	1980	3	Seat & Cover Soft Close	سيديلي بلاستيك ذاتي الفلق	E 712701	
-	3980	22	Cube Basin 70 cm	حوض مربع ٧٠ سم	E 773601	
-	3770	18	Cube Basin 60 cm	حوض مربع ٦٠ سم	E 714101	
-	1980	11	Floor Pedestal	عامود حوض	E 711201	
-	1500	7	Large Semi Pedestal	عامود حوض معلق	E 711301	
-	4150	10	Countertop Oval Basin 62x46cm	حوض كونترتوب بيضاوي ٤٦×٦٢ سم	E 504001	
-	2410	8	Countertop Round Basin 48 cm	حوض كونترتوب دائري ٤٨ سم	E 504201	
-	3910	8	Countertop Rectangular Basin 58x41 cm	حوض كونترتوب مستطيل ٥٨×٤١ سم	E 505901	
-	3960	8	Under Counter Basin 58x41	حوض يثبت تحت سطح أفقي ٥٨×٤١ سم	E 506101	





# CONNECT

## كونكت

9

Ceramic Products

PRICES الأسعار	الوزن كجم W.T KG	DESCRIPTION	الوصف	كود CODE
9380	23	Vanity basin 85X49cm	حوض ٨٥ × ٤٩ سم	E 812701
6100	20	Vanity basin 70X49cm	حوض ٧٠ × ٤٩ سم	E 812801
10890	30	Cabinet 85 cm Walnut color, with 2 drawers for basin E812701	وحدة موبيليا خشب ٨٥ سم لون جوز ترك وتشمل ٢ درج لحوض كونكت	C1843XA
10890	30	Cabinet 85 cm Oak color, with 2 drawers for basin E812701	وحدة موبيليا خشب ٨٥ سم لون بني غامق وتشمل ٢ درج لحوض كونكت	C1843SV
8800	27	Cabinet 70 cm Walnut color, with 2 drawers for basin E812801	وحدة موبيليا خشب ٧٠ سم لون جوز ترك وتشمل ٢ درج لحوض كونكت	C1842XA
8800	27	Cabinet 70 cm Oak color with 2 drawers for basin E812801	وحدة موبيليا خشب ٧٠ سم لون بني غامق وتشمل ٢ درج لحوض كونكت	C1842SV
6490	34	Vertical Cabinet 30 cm width, Walnut color	وحدة موبيليا رأسية بعرض ٣٠ سم لون جوز ترك	C1838XA
6490	34	Vertical Cabinet 30 cm width, Oak color	وحدة موبيليا رأسية بعرض ٣٠ سم لون بني غامق	C1838SV
3350	7	Connect Mirror 80 cm	مرآة كونكت ٨٠ سم	E6543BH
2770	7	Connect Mirror 60 cm	مرآة كونكت ٦٠ سم	N1406BH

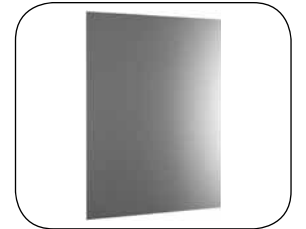
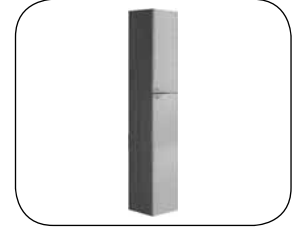

## HERITAGE

## هريـتـدج



PRICES	الأسعار				
برجامون PERGAMON	أبيض WHITE	الوزن كجم W.T KG	DESCRIPTION	الوصف	كود CODE
15720	14830	46	One piece P with Syphonic Bowl without douche	مرحاض قطعة واحدة صرف P سيفونيك بدون دوش بالخزان	G 2533
15720	14830	48	One piece S with Syphonic Bowl without douche	مرحاض قطعة واحدة صرف S سيفونيك بدون دوش بالخزان	G 2503
16140	15230	46	One piece P with Syphonic Bowl with douche	مرحاض قطعة واحدة صرف P سيفونيك بالدوش بالخزان	G 2543
16140	15230	48	One piece S with Syphonic Bowl with douche	مرحاض قطعة واحدة صرف S سيفونيك بالدوش بالخزان	G 2523
4660	4400	31	Bowl P without douche	مرحاض صرف P بدون دوش	G 2501
4660	4400	33	Bowl S without douche	مرحاض صرف S بدون دوش	G 2502
5090	4800	31	Bowl P with douche	مرحاض صرف P بالدوش	G 2521
5090	4800	33	Bowl S with douche	مرحاض صرف S بالدوش	G 2522
2680	2530	16	Tank & Trim	خزان بالعدة	G 2504
1300	1230	3	Seat & Cover	سيديلي بلاستيك	G 5182
5570	5250	25	75cm Lava	حوض ٧٥ سم	G 2575
3370	3180	20	62cm Lava	حوض ٦٢ سم	G 2562
2310	2180	11	Floor Pedestal	عامود حوض	G 2514
2420	2280	14	Oval Countertop Lava	حوض هريـتـدج أوفال كونترتوب	G 2505
4610	4350	22	Bidet without douche	بيديه بدون دوش	G 2513
4610	4350	22	Bidet with douche	بيديه بالدوش	G 2510



11

VENICE

فينيس

Ceramic Products

PRICES	الأسعار				
برجامون PERGAMON	أبيض WHITE	الوزن كجم W.T KG	DESCRIPTION	الوصف	كود CODE
4230	3990	24	Wall-Hung Bowl without douche	مرحاض معلق بدون دوش	K 3084
4410	4170	24	Wall-Hung Bowl with douche	مرحاض معلق بالدوش	G 3091
2020	1910	3	Seat & cover	سديلي بلاستيك	K 7033
710	710	6	Chair Support	حامل للمرحاض او البيديه المعلق	G 0093AC
2250	2120	7	Venice 44 cm Above Counter Basin	حوض فينيس ٤٤ سم يثبت فوق سطح أفقي	G 3055
3890	3670	22	Venice Lavatory 80 cm	حوض فينيس ٨٠ سم	K 0843
3540	3340	21	Venice Lavatory 70 cm	حوض فينيس ٧٠ سم	K 0842
1350	1270	8	Wall Pedestal For New Lavatory	عامود حوض معلق	K 0084
4440	4190	20	Bidet wall hung without douche	بيديه معلق بدون دوش	K 5084
4440	4190	20	Bidet wall hung with douche	بيديه معلق بالدوش	G 5010



## DIAGONAL

## دياجونال



PRICES		الأسعار		الوصف	الكود
برجامون PERGAMON	أبيض WHITE	الوزن كجم W.T KG	DESCRIPTION		
3140	2960	31	Bowl P without douche	مرحاض صرف P بدون دوش	T 3445
3140	2960	32	Bowl S without douche	مرحاض صرف S بدون دوش	T 3446
3490	3310	31	Bowl P with douche	مرحاض صرف P بالدوش	G 3455
3490	3310	32	Bowl S with douche	مرحاض صرف S بالدوش	G 3456
2020	1910	13	Tank & Trim - Dual Flush	خزان بالعدة - زر مزدوج ضاغط	G 4034
1270	1200	3.5	Seat & Cover	سيديلي بلاستيك	G 6276
3240	3060	26	Bowl P/S back to wall without douche	مرحاض صرف S/P ميني بدون دوش	G 3076
3640	3460	26	Bowl P/S back to wall with douche	مرحاض صرف S/P ميني بالدوش	G 3086
370	370	-	White connecting bend From (P) to (S)	جلبية لتحويل الصرف من (P) إلى (S)	G 900701
3360	3170	20	77cm Lava	حوض ٧٧ سم	T 0847
3050	2880	17	68cm Lava	حوض ٦٨ سم	T 0848
1780	1680	14	Floor Pedestal	عامود حوض	T 4043
1310	1240	7	Wall Pedestal	عامود حوض معلق	T 4046
3010	2840	17	Single-hole Countertop Lava 66cm	حوض كونترتوب خرم واحد ٦٦ سم	T 0875
3340	3150	18	Semi-Countertop Lava	حوض كونترتوب جزئي	T 0878
3340	3150	22	Bidet single hole without douche	بيديه خرم واحد بدون دوش	T 5043



13

MANTA

مانتا

Ceramic Products

PRICES	الأسعار				
برجامون PERGAMON	أبيض WHITE	الوزن كجم W.T KG	DESCRIPTION	الوصف	كود CODE
2860	2700	31	Bowl P without douche	مرحاض صرف P بدون دوش	G 3401
2860	2700	35	Bowl S without douche	مرحاض صرف S بدون دوش	G 3402
3210	3050	31	Bowl P with douche	مرحاض صرف P بالدوش	G 3421
3210	3050	35	Bowl S with douche	مرحاض صرف S بالدوش	G 3422
2000	1890	16	Tank & Trim - Dual Flush	خزان بالعدة - زر مزدوج ضاغط	G 3434
1240	1170	3	Seat & cover	سيديلي بلاستيك	K 7000
1720	1620	3	Seat & cover soft close	سيديلي بلاستيك ذاتي الغلق	G 6900
2800	2640	22	Wall-Hung Bowl without douche	مرحاض معلق بدون دوش	G 3481
2980	2820	22	Wall-Hung Bowl with douche	مرحاض معلق بالدوش	G 3491
2960	2790	20	Wall-Hung Bidet without douche	بيديه معلق بدون دوش	G 3783
2960	2790	20	Wall-Hung Bidet with douche	بيديه معلق بالدوش	G 3780
710	710	6	Chair Support	حامل للمرحاض أو البيديه المعلق	G 0093AC
2770	2610	19	70cm Lava	حوض ٧٠ سم	R 3163
2320	2190	16	62cm Lava	حوض ٦٢ سم	R 3133
1120	1060	8	50cm Hand wash Basin	حوض ٥٠ سم	R 4263
1370	1290	12	Floor Pedestal	عامود حوض	R 3363
1120	1060	8.5	Large Wall Pedestal (70/62cm - Lava)	عامود حوض معلق لحوض ٧٠ / ٦٢ سم	R 3334
820	770	5.5	Small wall Pedestal (50cm - Hand w.b.)	عامود حوض معلق لحوض ٥٠ سم	R 3364
2150	2030	14	60cm Counter Top Lava	حوض كونترتوب ٦٠ سم	R 4163
2980	2810	24	Single hole Bidet without douche	بيديه خرم واحد بدون دوش	R 3763
2980	2810	24	Single hole Bidet with douche	بيديه خرم واحد بالدوش	G 3410



# TESI

## تيسي



PRICES الأسعار	الوزن كجم W.T KG	DESCRIPTION	الوصف	كود CODE
3810	31	Close Coupled P/S Bowl back to wall with Aquablade system w/out douche and with Soft close Seat & Cover	مرحاض صرف S/P بنظام الأكوابليد الجديد بدون دوش يشمل سيديلي ذاتي الغلق	T355801
4210	31	Close Coupled Bowl back to wall with Aquablade system with douche and with Soft close Seat & Cover	مرحاض صرف S/P بنظام الأكوابليد الجديد بالدوش يشمل سيديلي ذاتي الغلق	G355801
1690	11	Tank & Trim 4.5/3L	خزان بالعدة زر مزدوج لتوفير المياه	T356801
2250	21	Back to wall bidet	بيديه بدون دوش	T354001
4380	22	Wall Hung Bowl with Aquablade system and with Soft close Seat & Cover	مرحاض معلق بنظام الأكوابليد الجديد بدون دوش يشمل سيديلي ذاتي الغلق	T354601
2520	18	Wall hung bidet	بيديه معلق على الحائط	T355201

PRICES الأسعار	الوزن كجم W.T KG	DESCRIPTION	الوصف	كود CODE
5840	18	Vanity bassin 80 x 45 cm	حوض فوق سطح اقصي ٨٠ X ٤٥ سم	T350901
8980	18	Furniture Unit Glossy light Grey with 1 drawer for basin with size 80 cm	وحدة موبيليا خشب ٨٠ سم لون رمادي وتشمل على عدد ١ درج لحوض تيسي ٨٠ سم	T0047PH
9880	22	Vertical Furniture Unit Glossy light Brown width 40 cm	وحدة موبيليا رأسية تيسي لون رمادي بعرض ٤٠ سم	T0055PH



15

CONCA

كونكا

Ceramic Products

PRICES	الأسعار				
ألوان عادية COLORS	أبيض WHITE	الوزن كجم W.T KG	DESCRIPTION	الوصف	كود CODE
1830	1730	23	Bowl P without douche	مرحاض صرف P بدون دوش	G 1101
1830	1730	24	Bowl S without douche	مرحاض صرف S بدون دوش	G 1102
2180	2080	23	Bowl P with douche	مرحاض صرف P بالدوش	G 1121
2180	2080	24	Bowl S with douche	مرحاض صرف S بالدوش	G 1122
1510	1420	13	Tank & Trim - Dual Flush	خزان بالعدة - زر مزدوج ضاغط	G 1234
650	610	2.5	Seat & cover	سيديلي بلاستيك	G 5120
1900	1790	22	Mini Bowl P without douche	مرحاض صرف P ميني بدون دوش	G 1118
1900	1790	24	Mini Bowl S without douche	مرحاض صرف S ميني بدون دوش	G 1119
2250	2140	22	Mini Bowl P with douche	مرحاض صرف P ميني بالدوش	G 1128
2250	2140	24	Mini Bowl S with douche	مرحاض صرف S ميني بالدوش	G 1129
2070	1950	24	70cm Lava	حوض ٧٠ سم	G 1170
1710	1610	20	64cm Lava	حوض ٦٤ سم	G 1164
840	790	11	Floor Pedestal ( 64 - 70 ) lava	عامود لحوض ( ٦٤ - ٧٠ سم )	G 1114
630	590	7	Wall Pedestal ( 64 - 70cm ) lava	عامود معلق لحوض ( ٦٤ - ٧٠ سم )	G 1126
820	770	11	45cm Hand Wash Basin	حوض ٤٥ سم	G 1145
1920	1810	19	Bidet without douche	بيديه بدون دوش	G 1113
1920	1810	19	Bidet with douche	بيديه بالدوش	G 1110

الالوان العادية تشمل : برجامون - عاجي - ويسبرينك



# NEW CAPRI

## نيو كابري



PRICES	الأسعار				
ألوان عادية COLORS	أبيض WHITE	الوزن كجم W.T KG	DESCRIPTION	الوصف	كود CODE
1650	1560	24	Bowl P without douche	مرحاض صرف P بدون دوش	G 0101
1650	1560	26	Bowl S without douche	مرحاض صرف S بدون دوش	G 0102
2000	1910	24	Bowl P with douche	مرحاض صرف P بالدوش	G 0121
2000	1910	26	Bowl S with douche	مرحاض صرف S بالدوش	G 0122
1280	1210	15	Tank & Trim - Dual Flush	خزان بالعدة - زر مزدوج ضاغط	G 0134
760	720	3	Seat & cover (Soft Close)	سيديلي بلاستيك ( ذاتي الغلق )	G 5121
1770	1670	21	70cm Lava	حوض ٧٠ سم	G 0171
730	690	9	Floor Pedestal	عامود حوض	G 0214
630	590	7	Large Wall Pedestal	عامود حوض معلق لحوض ٧٠ سم	G 0118
800	750	11	50cm Hand Wash Basin	حوض ٥٠ سم	G 0150
1770	1670	19	Bidet without douche	بيديه بدون دوش	G 0113
1770	1670	19	Bidet with douche	بيديه بالدوش	G 0110

الالوان العادية تشمل : برجامون - عاجي - ويسبرينك





PRICES	الأسعار				
ألوان عادية COLORS	أبيض WHITE	الوزن كجم W.T KG	DESCRIPTION	الوصف	كود CODE
1540	1450	23	Bowl P without douche	مرحاض صرف P بدون دوش	G 0201
1540	1450	25	Bowl S without douche	مرحاض صرف S بدون دوش	G 0202
1890	1800	23	Bowl P with douche	مرحاض صرف P بالدوش	G 0221
1890	1800	25	Bowl S with douche	مرحاض صرف S بالدوش	G 0222
1090	1030	13	Tank & Trim - Dual Flush	خزان بالعدة - زر مزدوج ضاغط	G 0234
540	510	2.5	Seat & Cover	سيديلي بلاستيك	G 5129
1740	1640	19	Wall-Hung Bowl without douche	مرحاض معلق بدون دوش	G 0281
1930	1820	19	Wall-Hung Bowl with douche	مرحاض معلق بالدوش	G 0291
1950	1840	19	Wall-Hung Bidet without douche	بيديه معلق بدون دوش	G 0283
1950	1840	19	Wall-Hung Bidet with douche	بيديه معلق بالدوش	G 0280
710	710	6	Chair Support	حامل للمرحاض او البيديه المعلق	G 0093AC
1590	1500	19	70cm Lava	حوض ٧٠ سم	G 0270
660	620	9.5	48cm Lava	حوض ٤٨ سم	G 0248
730	690	11	Floor Pedestal	عامود حوض	G 0214
630	590	8	Wall Pedestal ( 70cm Lava )	عامود حوض معلق لحوض ٧٠ سم	G 0226
460	430	6	Wall Pedestal ( 48cm Lava	عامود حوض معلق لحوض ٤٨ سم	G 0223
1460	1380	13	Counter top Lava 60 cm	حوض كونترتوب ٦٠ سم	G 0208
1660	1570	22	Single hole Bidet without douche	بيديه بدون دوش بخرم واحد	G 0213
1660	1570	22	Single hole Bidet with douche	بيديه بالدوش بخرم واحد	G 0210

الالوان العادية تشمل : برجامون - عاجي - ويسبرينك





PRICES	الأسعار				
برجامون PERGAMON	أبيض WHITE	الوزن كجم W.T KG	DESCRIPTION	الوصف	كود CODE
1550	1460	25	Playa C/C back to wall bowl universal outlet without douche	مرحاض صرف S/P بدون دوش ملاصق للحائط	G 4905
1950	1860	25	Playa C/C back to wall bowl universal outlet with douche	مرحاض صرف S/P بالدوش ملاصق للحائط	G 4925
1420	1340	25	Bowl P without douche	مرحاض صرف P بدون دوش	J 5017
1420	1340	26	Bowl S without douche	مرحاض صرف S بدون دوش	J 5018
1770	1690	25	Bowl P with douche	مرحاض صرف P بالدوش	G 4921
1770	1690	26	Bowl S with douche	مرحاض صرف S بالدوش	G 4922
1060	1000	13	Tank & Trim - Dual Flush	خزان بالعدة - زر مزدوج ضاغط	J 5028
640	600	3	Seat & Cover	سيديلي بلاستيك	J 4929
1220	1150	3	Seat & Cover Soft close	سيديلي بلاستيك ( ذاتي الغلق )	J 4930
1550	1460	22	Bowl P/S without douche	مرحاض صرف S/P ميني بدون دوش	J 4683
1730	1640	22	Bowl P/S with douche	مرحاض صرف S/P ميني بالدوش	G 4986
370	370	-	White connecting bend from P to S	جلبية لتحويل الصرف من (P) إلي (S)	G 900701
1540	1440	19	Wall-Hung Bowl without douche	مرحاض معلق بدون دوش	J 5019
1720	1620	19	Wall-Hung Bowl with douche	مرحاض معلق بالدوش	G 4991
1720	1620	19	Wall-Hung Bidet without douche	بيديه معلق بدون دوش	J 4928
710	710	6	Chair Support	حامل للمرحاض او البيديه المعلق	G 0093AC
1450	1370	20	65 x 48 cm Lava	حوض ٦٥ X ٤٨ سم	J 5013
1240	1170	14	55 x 48 cm Lava	حوض ٥٥ X ٤٨ سم	J 5011
560	530	12	Floor Pedestal	عامود حوض	J 4678
530	500	7	Wall Pedestal (65 / 55 cm Lava)	عامود حوض معلق لحوض ٦٥ / ٥٥ سم	J 5031
1540	1450	20	Bidet without douche	بيديه بدون دوش	J 5014
1540	1450	20	Bidet with douche	بيديه بالدوش	G 4910



## STRADA

## سترادا



PRICES	الأسعار			
برجامون PERGAMON	أبيض WHITE	الوزن كجم W.T KG	DESCRIPTION	الوصف
-	4080	-	Strada washbasin 60X42cm	حوض يثبت على سطح أفقي متوفر بمقاس ٦٠ X ٤٢ سم
-	4650	-	Strada wash basin 71X42 cm	حوض يثبت على سطح أفقي متوفر بمقاس ٧١ X ٤٢ سم
-	3870	-	Strada vessel 50X42 cm	حوض ٥٠ X ٤٢ سم يثبت فوق سطح أفقي
-	2810	-	Strada O Oval vessel 60X42 cm white	حوض بيضاوي يثبت على سطح أفقي يتوافر بمقاس ٦٠ X ٤٢ سم
-	2300	-	Strada O Round vessel 42 cm white	حوض مستدير يثبت على سطح أفقي يتوافر بمقاس ٤٢ سم
-	2300	-	Strada C/T Basin 60x44 white	حوض كونترتوب ٦٠ X ٤٤ سم
-	2360	-	Strada U/C Basin 60x44 white	حوض يثبت تحت سطح افقي ٦٠ X ٤٤ سم



20

Ceramic Products

INDEPENDENT

إندبندنت



G 4150



G 4160



G 4145

PRICES		الأسعار		DESCRIPTION	الوصف	كود CODE
برجامون PERGAMON	أبيض WHITE	الوزن كجم W.T KG				
1700	1600	11		Independent - Oval basin 50 X 45 cm	حوض إندبندنت بيضاوي ٤٥ X ٥٠ سم	G 4150
1760	1660	13		Independent -rectangular basin 60X45 cm	حوض إندبندنت مستطيل ٤٥ X ٦٠ سم يثبت فوق سطح افقي	G 4160
1700	1600	9		Independent - Square basin 45 X 45 cm	حوض إندبندنت مربع ٤٥ X ٤٥ سم يثبت فوق سطح افقي	G 4145



PRICES	الأسعار				
ألوان عادية COLORS	أبيض WHITE	الوزن كجم W.T KG	DESCRIPTION	الوصف	كود CODE
1230	1160	25	Bowl P without douche	مرحاض صرف P بدون دوش	G 6401
1230	1160	28	Bowl S without douche	مرحاض صرف S بدون دوش	G 6402
1580	1510	25	Bowl P with douche	مرحاض صرف P بالدوش	G 6421
1580	1510	28	Bowl S with douche	مرحاض صرف S بالدوش	G 6422
950	900	14	Tank & Trim - Dual Flush	خزان بالعدة - زر مزدوج ضاغط	G 6434
450	420	3	Seat & Cover	سديلي بلاستيك	R 3902
800	750	3	Seat & cover (Soft Close)	سديلي بلاستيك ( ذاتي الغلق )	G 3901
1170	1100	18	Wall-Hung Bowl without douche	مرحاض معلق بدون دوش	G 6481
1570	1500	19	Wall-Hung Bowl with douche & Handle	مرحاض معلق بالدوش والمقبض	G 6492
1430	1340	24	Wall-Hung (Combi) without douche	مرحاض كوميبي معلق بدون دوش	G 6461
1830	1740	24	Wall-Hung (Combi) with douche & Handle	مرحاض كوميبي معلق بالدوش والمقبض	G 6472
1380	1300	19	Wall-Hung Bidet without douche	بيديه معلق بدون دوش	G 6483
1380	1300	19	Wall-Hung Bidet with douche	بيديه معلق بالدوش	G 6480
710	710	6	Chair Support	حامل للمرحاض او البيديه المعلق	G 0093AC
1260	1190	21	70cm Lava	حوض ٧٠ سم	E 7480
1050	990	16	60cm Lava	حوض ٦٠ سم	E 7460
590	560	9	45cm Lava	حوض ٤٥ سم	E 7420
520	490	9.5	Floor Pedestal	عامود حوض	E 7400
500	470	9	Large Wall Pedestal (70/60 cm)	عامود حوض معلق كبير ( ٧٠ / ٦٠ سم )	E 7492
380	360	7.5	Small wall Pedestal (45cm)	عامود حوض معلق ( ٤٥ سم )	E 7502
1360	1280	19	Single hole Bidet without douche	بيديه بدون دوش بختم واحد	G 6413
1360	1280	19	Single hole Bidet with douche	بيديه بالدوش بختم واحد	G 6410

الالوان العادية تشمل : برجامون - عاجي - ويسبرينك



## SAN REMO SPECIAL NEEDS

## سان ريمو إحتياجات خاصة

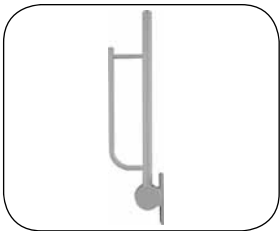

PRICES	الأسعار				
ألوان عادية COLORS	أبيض WHITE	الوزن كجم W.T KG	DESCRIPTION	الوصف	كود CODE
-	1320	29	Raised bowl (46 cm height) P/S trap w/out douche	مرحاض صرف S/P بدون دوش ٤٦ سم إرتفاع	G 6450
-	1670	29	Raised bowl (46 cm height) P/S trap with douche	مرحاض صرف S/P باليدوش ٤٦ سم إرتفاع	G 6451
-	370	-	White Connecting Bend (From P to S)	جلبة لتحويل الصرف من (P) إلى (S)	G 900701
-	900	14	Tank & Trim - Dual Flush	خزان بالعدة - زر مزدوج ضاغط	G 6434
-	420	3	Seat & Cover	سيديلي بلاستيك	R 3902
-	750	3	Seat & cover (Soft Close)	سيديلي بلاستيك ( ذاتي الغلق )	G 3901
-	990	3	Seat & cover (Open Front)	سيديلي بلاستيك ( مفتوح من الامام )	G 3903
-	1340	15	61cm Lava - disabled	حوض ٦١ سم	G 7470
-	490	9.5	Floor Pedestal	عامود حوض	E 7400
-	360	7.5	Wall pedestal	عامود حوض معلق	E 7502
-	2360	-	Hinged support arm 80 cm	مسند زراع مفصلي ٨٠ سم	S 6360 AC
-	1240	-	Straight grab rail 60 cm	مسند مستقيم ٦٠ سم	S 6454 AC

الالوان العادية تشمل : برجامون - عاجي - ويسبرينك

# PLAN

## بلان



PRICES	الأسعار				
ألوان عادية COLORS	أبيض WHITE	الوزن كجم W.T KG	DESCRIPTION	الوصف	كود CODE
1400	1300	28	Plan C/C back to wall bowl universal outlet without douche	مرحاض صرف S/P بدون دوش ملاصق للحائط	G 0676
1800	1700	28	Plan C/C back to wall bowl universal outlet with douche	مرحاض صرف S/P بالدوش ملاصق للحائط	G 0686
1170	1100	25	Bowl P without douche	مرحاض صرف P بدون دوش	G 0601
1170	1100	26	Bowl S without douche	مرحاض صرف S بدون دوش	G 0602
1520	1450	25	Bowl P with douche	مرحاض صرف P بالدوش	G 0621
1520	1450	26	Bowl S with douche	مرحاض صرف S بالدوش	G 0622
930	880	13	Tank & trim - dual flush	خزان بالعدة - زر مزدوج ضاغط	G 0634
450	420	3	Seat & Cover	سيديلي بلاستيك	R 3902
320	300	2.5	Solid Seat & Cover	سيديلي ثقيل	G 7731
950	900	20	65 cm Lava	حوض ٦٥ سم	V 1340
430	410	9.5	Floor pedestal	عامود حوض	V 9140
400	380	9	Wall pedestal	عامود حوض معلق	V 9210
1400	1320	15	Basin above counter 56x44 cm	حوض يثبت فوق سطح اعتي ٥٦ X ٤٤ سم	G 0656
1490	1410	19	Bidet without douche	بيديه بدون دوش	G 0613
1490	1410	19	Bidet with douche	بيديه بالدوش	G 0610

الالوان العادية تشمل : برجامون - عاجي - ويسبرينك



## SOPHIA

## صوفيا



PRICES		الأسعار		DESCRIPTION	الوصف	كود CODE
ألوان عادية COLORS	أبيض WHITE	الوزن كجم W.T KG				
1020	960	19		Bowl P without douche	مرحاض صرف P بدون دوش	G 0801
1020	960	20		Bowl S without douche	مرحاض صرف S بدون دوش	G 0802
1370	1310	19		Bowl P with douche	مرحاض صرف P بالدوش	G 0821
1370	1310	20		Bowl S with douche	مرحاض صرف S بالدوش	G 0822
910	860	14		Tank & Trim - Dual Flush	خزان بالعدة - زر مزدوج ضاغط	G 0834
320	300	2.5		Solid Seat & Cover	سيديلي بلاستيك	G 7731
760	720	17		62cm Lava	حوض ٦٢ سم	G 0862
690	650	14		55cm Lava	حوض ٥٥ سم	G 0855
520	490	9		Floor Pedestal	عامود حوض	E 7400
500	470	7.5		Wall Pedestal	عامود حوض معلق	E 7492
920	870	19		Bidet without douche	بيديه بدون دوش	G 0813
920	870	19		Bidet with douche	بيديه بالدوش	G 0810

الالوان العادية تشمل : برجامون - عاجي - ويسبرينك





25

SPACE

سبيس

Ceramic Products

PRICES	الأسعار				
ألوان عادية COLORS	أبيض WHITE	الوزن كجم W.T KG	DESCRIPTION	الوصف	كود CODE
860	810	18	Bowl P without douche	مرحاض صرف P بدون دوش	G 0401
860	810	19	Bowl S without douche	مرحاض صرف S بدون دوش	G 0402
1210	1160	18	Bowl P with douche	مرحاض صرف P بالدوش	G 0421
1210	1160	19	Bowl S with douche	مرحاض صرف S بالدوش	G 0422
1350	1270	17	Wall hung bowl without douche	مرحاض معلق بدون دوش	G0481
1540	1450	18	Wall hung bowl with douche and handel	مرحاض معلق بالدوش والمقبض	G0491
710	710	6	Chair Support	حامل للمرحاض او البيديه المعلق	G0093AC
870	820	12	Tank & trim - dual flush	خزان بالعدة - زر مزدوج ضاغط	V 6244
320	300	3	Seat & Cover	سيديلي بلاستيك	G 7731
740	700	16	60 cm Lava	حوض ٦٠ سم	V 1440
680	645	14	55 cm Lava	حوض ٥٥ سم	V 1540
430	410	9.5	Floor pedestal	عامود حوض	V 9140
400	380	9	Wall pedestal	عامود حوض معلق	V 9210
870	820	15	counter top 60x48 cm	حوض كونترتوب ٦٠ X ٤٨ سم	G 0460

الالوان العادية تشمل : برجامون - عاجي - ويسبرينك



## OTHERS

## مفردات



PRICES		الأسعار				
ألوان عادية COLORS	أبيض WHITE	الوزن كجم W.T KG	DESCRIPTION	الوصف	كود CODE	
740	700	11	Coquille Lava	حوض كوكي	G 0400	
980	920	15	Ovalux Lava	حوض أقالوكس	G 0800	
930	880	12	Isis Lava	حوض إيزيس	G 0600	
850	800	10	Oval Under Counter Basin	حوض أوفال مثبت تحت سطح أفقي	G 4102	
980	920	11	Circle Under Counter Basin	حوض سيركل مثبت تحت سطح أفقي	G 4103	
1950	1840	24	Washbrook Urinal without douche	مبولة كبيرة بالصرف بدون دوش	G 4020*	
2070	1950	24	Washbrook Urinal with douche	مبولة كبيرة بالدوش و الصرف	G 4021*	
1330	1250	20	Mini Washbrook Urinal without douche	مبولة صغيرة بالصرف	G 4030*	
1440	1360	20	Mini Washbrook Urinal with douche	مبولة صغيرة بالدوش و الصرف	G 4031*	
1950	1840	24	Urinal Washbrook-back inlet without douche	مبولة كبيرة بالصرف/تغذية خلفية	G 4022*	
2070	1950	24	Urinal Washbrook-back inlet with douche	مبولة كبيرة بالدوش و الصرف/تغذية خلفية	G 4023*	
1330	1250	20	Mini Washbrook-back inlet w/out douche	مبولة صغيرة بالصرف بدون دوش تغذية خلفية	G 4032*	
1440	1360	20	Mini Washbrook-back inlet with douche	مبولة صغيرة بالدوش و الصرف/تغذية خلفية	G 4033*	
1060	1000	16	Separator for urinal	فاصل مبولة	G 4100*	

\* متوفر فقط في الأبيض والبرجامون  
\* Available in white & pergamon only  
برجامون - عاجي - ويسبرينك

ألوان عادية COLORS	أبيض WHITE	DESCRIPTION	الوصف	كود CODE
145	135	Heritage tank Cover 1 piece	غطاء خزان هيرتيدج ١ قطعه	G2554
145	135	Heritage tank cover 2 piece	غطاء خزان هيرتيدج ٢ قطعه	G2544
145	135	Tonic tank cover	غطاء خزان تونيك	G3144
110	105	Diagonal tank cover	غطاء خزان دايجونال	G3444
160	150	Manta tank cover	غطاء خزان مانتا	G4444
110	105	Emirama tank cover	غطاء خزان اميراما	G0744
110	105	Conca tank cover (New)	غطاء خزان كونكا	G1144
110	105	Avance tank cover	غطاء خزان افانس	G0544
145	135	New Capri tank cover	غطاء خزان نيوكابري	G0144
145	135	Kimera tank cover	غطاء خزان كيميرا	G0244
110	105	Playa tank cover	غطاء خزان بلايا	G4944
110	105	Esedra tank cover	غطاء خزان ايسيدرا	G9044
135	125	San Remo tank cover	غطاء خزان سان ريمو	G6444
145	135	Plan tank cover	غطاء خزان بلان	G0644
110	105	Rugiada tank cover	غطاء خزان روجادا	G2344
145	135	Sophia tank cover	غطاء خزان صوفيا	G0844
135	125	Space tank cover	غطاء خزان سبيس	G6333



27

## IOM ACCESSORIES

## اكسسوارات IOM

Ceramic Products

PRICES	الأسعار		
كروم CHROME AA	DESCRIPTION	الوصف	كود CODE
570	IOM Shower Basket Chrome	صباينة بانينو ركنية كروم	A9105AA
1630	IOM Towel Rack Chrome	فواطة بانينو كروم	A9106AA
1580	IOM Shaver Mirror Chrome	مرآة للحلاقة	A9111AA
540	IOM Soap Basket Chrome	صباينة حوض كروم	A9112AA
1010	IOM Grab Rail Chrome & Soap Basket	مسند يد للبانينو بصباينة كروم	A9114AA
290	IOM Robe Hook Chrome Double	علاقة مزدوجة كروم	A9116AA
730	IOM Towel Rail Chrome 60cm Single	فواطة كروم 60 سم	A9118AA
390	IOM Tumbler With Holder Chrome Glass	حامل فرشاة أسنان زجاج بحامل كروم	A9120AA
610	IOM Tissue Holder With Cover Chrome	وراقة بغطاء كروم	A9127AA
1070	IOM Toilet Brush Set Wall Mounted Stainless	حامل فرشاة مرحاض ستانلس	A9128MY
510	IOM Towel Ring Chrome	فواطة دائرية كروم	A9130AA
390	IOM Tissue Holder Without Cover Chrome Spare	وراقة إضافية بدون غطاء كروم	A9132AA



A 9105

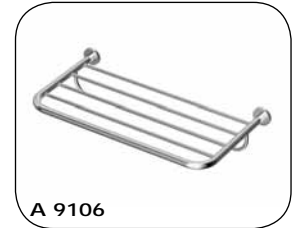

A 9106



A 9111



A 9112



A 9114



A 9120



A 9116



A 9132



A 9130

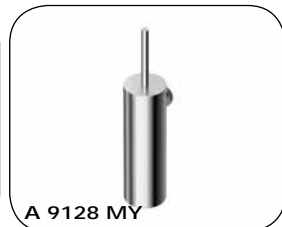

A 9128 MY



A 9127



A 9118

28

Ceramic Products

## STUDIO ACCESSORIES

اكسسوارات ستوديو



G 9310



G 9320

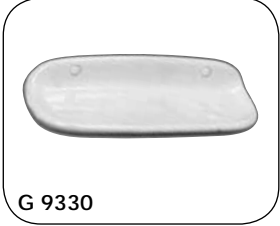

G 9330



G 9340

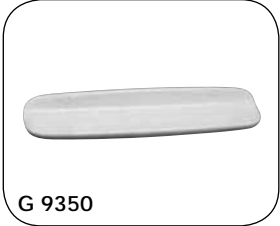

G 9350

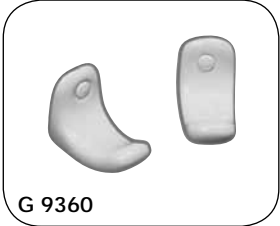

G 9360

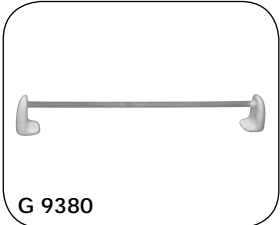

G 9380

PRICES		الأسعار		
ألوان عادية COLORS	أبيض WHITE	DESCRIPTION	الوصف	كود CODE
180	170	Soap Holder	صيانة حوض	G 9310
190	180	Corner Soap Holder	صيانة ركنية للحوض	G 9320
235	220	Soap Holder / Shelf	صيانة / رف	G 9330
180	170	Paper Holder with Bar	وراقة	G 9340
235	220	Shelf 50cm	رف ٥٠ سم	G 9350
165	155	Single Robe Hook (pair)	علاقة مفردة (زوج)	G 9360
190	180	Towel Holder, Clear Acrylic bar	فوطاة بعامود أكريليك شفاف	G 9380

الالوان العادية تشمل : برجامون - عاجي - ويسبرينك



PRICES	الأسعار			
ألوان عادية COLORS	أبيض WHITE	DESCRIPTION	الوصف	كود CODE
155	145	Bath Tub Soap Holder 30 x 15cm	صيانة بانيو ٣٠ X ١٥	G 9505
140	130	Lava Soap Holder 15 x 15cm	صيانة حوض ١٥ X ١٥	G 9506
155	145	Bidet Soap Holder 15 x 7.5cm	صيانة بيديه ١٥ X ٧,٥	G 9507
155	145	Paper Holder 15 x 15cm	وراقة ١٥ X ١٥	G 9508
210	200	Shelf 60cm	رف ٦٠ سم	G 8550
125	120	Double Hook	علاقة مزدوجة	G 9152
180	170	Towel Holder	فواطة	G 9167
140	130	Tooth Brush Holder	حامل فرشاة أسنان	G 8808
230	215	Toilet Brush holder	حامل فرشاة المراض	G 8812

الالوان العادية تشمل : برجامون - عاجي - ويسبرينك



G 9505



G 9506



G 9507

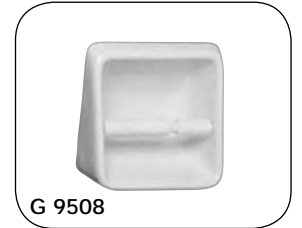

G 9508



G 8550

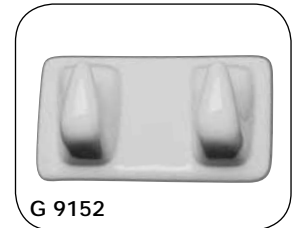

G 9152

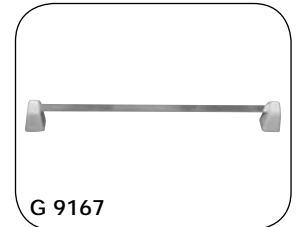

G 9167

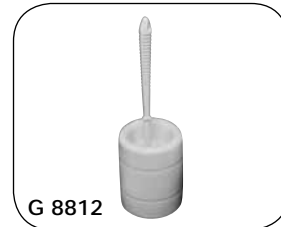

G 8812



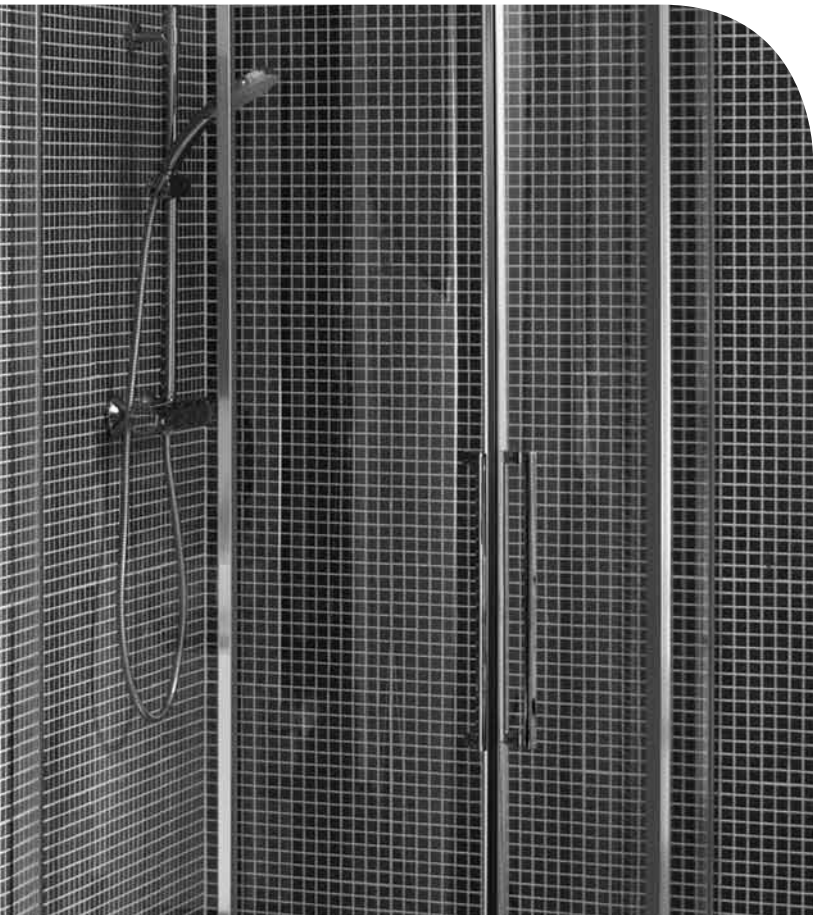

**BUILT IN** CISTERNS  
خزان داخل الحائط

# 32 BUILT IN CISTERNS

Ceramic Products

## DECO

## ديكو

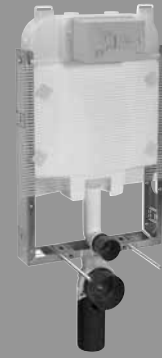

C 661001

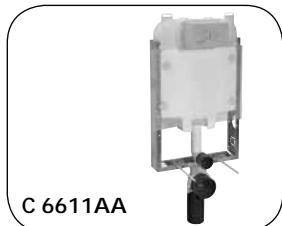

C 6611AA



C 6612AA



River



Ria

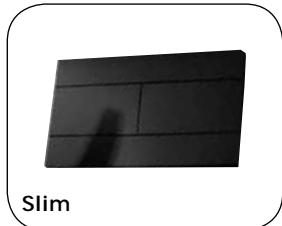

Slim

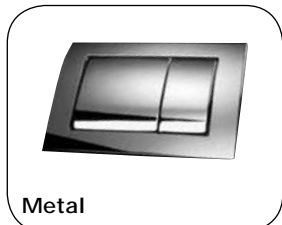

Metal

PRICES	الأسعار	DESCRIPTION	الوصف	كود CODE
3000		Deco dual flush concealed cistern with connecting pipe, without control plate	خزان داخل الحائط بدون الشاسيه والغطاء	C 661001
3390		Deco Simflex frame for wall-hung Wc, bricks wall installation, without control plate	خزان داخل الحائط مع الشاسيه (كومي فلक्स) لمرحاض معلق بدون الغطاء	C 6611AA
4530		Deco Sanitarblock frame for wall-hung Wc, universal installation, without control plate	خزان داخل الحائط مع الشاسيه بدون الغطاء	C 6612AA

Mechanical plates		غطاء يعمل بحركة ميكانيكية		
PRICES	الأسعار	DESCRIPTION	الوصف	كود CODE
530		River - White	غطاء ريفر بزر مزدوج أبيض	C 661501
820		River - P.Chrome	غطاء ريفر بزر مزدوج كروم	C 6615 AA
890		Ria - White	غطاء ريا بزر مزدوج أبيض	G 661701
1370		Ria - P.Chrome	غطاء ريا بزر مزدوج كروم	C 6617 AA
980		Slim - White	غطاء سليم بزر مزدوج أبيض	G 661601
1920		Slim - P.Chrome	غطاء سليم بزر مزدوج كروم	C 6616 AA
2430		Slim - Black	غطاء سليم بزر مزدوج أسود	C 6616 G4
2470		Metal - P.Chrome	غطاء ميتال بزر مزدوج كروم	C 6618 AA
2830		Metal - Satin Chrome	غطاء ميتال بزر مزدوج كروم مط	G 6618 AD
5030		INO-X	غطاء إستانلس إينوكس	OL 660001

Pneumatic plates		غطاء بضغط هوائي		
PRICES	الأسعار	DESCRIPTION	الوصف	كود CODE
1450		Salina - P.Chrome Pneumatic	غطاء سالينا بزر مزدوج بضغط هوائي كروم	G 6619 AA
2400		Salina - Black/P.Chrome Pneumatic	غطاء سالينا بزر مزدوج بضغط هوائي كروم وأسود	G 6619 G4
3050		Trend - P.Chrome Pneumatic	غطاء ترند بزر مزدوج بضغط هوائي كروم	C 6622 AA
3620		Trend - Satin Chrome Pneumatic	غطاء ترند بزر مزدوج بضغط هوائي كروم مط	G 6622 AD
410		Pneumatic conversion kit for deco	مجموعة تشغيل غطاء بضغط الهواء	C 6621 NU

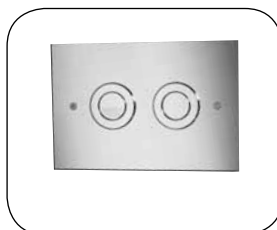
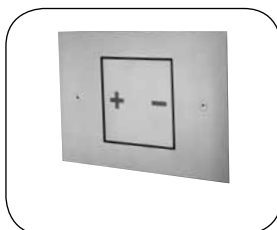



BUILT IN CISTERNS

33

DIAMANTE EVO

ديامنتي إيڤو

Ceramic Products



PRICES	الأسعار	الوزن كجم W.T KG	DESCRIPTION	الوصف	كود CODE
2010		9	Built in cistern 6-9 liter - without cover plate	خزان داخل الحائط ٦ - ٩ لتر بدون الغطاء	G7356NU
420		-	Sleeve for wall hung bowl & 2 pairs of cover caps white / chrome	مجموعة صرف مع ٢ زوج غطاء أبيض / كروم	GP 622507
4790		11	Built in frame assembly 6-9 liter - without cover plate	خزان داخل الحائط مع الشاسيه بدون والغطاء	G7366NU
710		-	Dual flush cover plate - white	غطاء مزدوج أبيض	T 8828AC
1200		-	Dual flush cover plate - Polished chrome	غطاء مزدوج كروم	T 8828AA
1300		-	Dual flush cover plate - Satin chrome	غطاء مزدوج كروم مط	T 8828AD

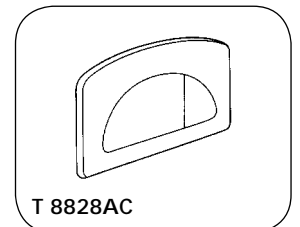
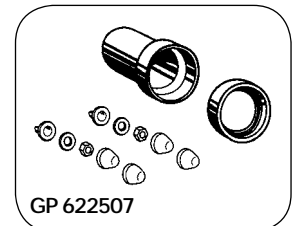





# BRASS FITTINGS

## منتجات الخلاطات

- 36 MELANGE
- 37 TONIC II
- 38 ELECTRONIC MIXERS (CERAPLUS)
- 38 CERATHERM
- 39 IDEALSMART
- 40 TESI
- 41 CONCEPT 200
- 42 IDYLL
- 43 CERAPLAN III
- 44 TREND
- 45 CERAMIX
- 46 CERAPLUS
- 47 EUROSTORM
- 48 NEW CERAFLEX
- 49 CERAFIT
- 50 IDEALSTREAM
- 51 SLIMLINE
- 52 AZIMUTH
- 53 KENORA PLUS
- 54 KENORA
- 55 ACCESSORIES
- 56 EUROPA
- 58 SHOWERS
- 62 KITCHEN

## MELANGE

## ميلانج



A 5591 - A 5948 NU



A 4260 - A 4287



A 4268



A 4267



A 4288



A 4272



A 4271

PRICES		الأسعار		الوصف	الكود CODE
ذهب GOLD AB	كروم / ذهب MIXAGE LS	كروم CHROME AA	DESCRIPTION		
-	-	7050	Kit 2 - Basin single lever mixer, wall exposed fitting with cast body	خللاط حوض ذو ذراع واحد للتحكم في المياه، مثبت على الحائط، ذو قنطرة ومقبض	A 5591
		4150	Kit 1 - Universal built-in lava mixer for A 5591 fitting	الجسم الداخلي لخللاط حوض A5591	A5948NU
-	-	6650	Lava Mixer with Pop-up Drain	خللاط حوض مع طابق وفايظ	A 4260
-	-	6520	Lava Mixer without Pop-up Drain	خللاط حوض بدون طابق وفايظ	A 4287
-	-	6060	Bidet Mixer Over-rim with Pop-up Drain	خللاط بيديه بموجه كروي مع طابق وفايظ	A 4268
-	-	8290	Hi-Lava Mixer without Pop-up Drain	خللاط حوض عالي بدون طابق وفايظ	A 4267
-	-	9560	3-Hole, Lava Mixer with Pop-up Drain	خللاط حوض ٢ حرم مع طابق وفايظ	A 4288
-	-	9900	Bath & Shower Mixer with Shower set	خللاط بانينو بمجموعة دوش ( سماعة + خرطوم + علاقة ثابتة )	A 4272
		8660	Bath & Shower Mixer without Shower set	خللاط بانينو بدون مجموعة دوش	A 4271
-	-	15600	Bath & Shower, 4 holes with spout	خللاط بانينو مثبت على سطح افقى يشمل مقابض، سماعة وخرطوم دوش	A4293AA



A4293AA



# TONIC II

## تونيك تو

الأسعار PRICES			
كروم CHROME AA	DESCRIPTION	الصف	كود CODE
5350	Basin mixer, 5lt/min flow rate	خلاط حوض قلب سيراميك ذو ذراع واحد للتحكم في المياه	A6326AA
7750	Vessel mixer, 5lt/min flow rate	خلاط حوض عالى ذو ذراع واحد وقلب سيراميك، مناسب للأحواض المرتفعة عن الرخامة	A6328AA
6880	Basin mixer high spout, 5lt/min flow rate	خلاط حوض بفتحة عالية	A6332AA
6150	Bidet mixer, 5lt/min flow rate	خلاط للبيديت قلب سيراميك ذو ذراع واحد للتحكم في المياه	A6336AA
27500	Bath & Shower free standing mixer Kit 1 for in - floor installation	خلاط بانينو بمجموعة دوش ( سماعة + خرطوم) بدون جسم الدفن يثبت على ارض الحمام	A6347AA
10700	Floor Standing Bathtub shower mixer KIT 1	جسم دفن لفتحة بانينو (للتكيب مع خلاط بانينو ارضى )	A6133NU
9330	Bath & Shower mixer	خلاط بانينو ذو ذراع واحد للتحكم في المياه	A6338AA



38

Brass Fittings

## ELECTRONIC MIXER Ceraplus

خلاطات اليكترونية سيرابلس



A 4152 AA

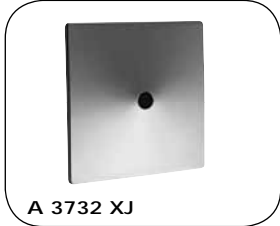

A 3732 XJ



A 6145 AA



A 6146 AA

PRICES		الأسعار		DESCRIPTION	الوصف	كود CODE
ذهب GOLD AB	كروم / ذهب MIXAGE LS	كروم CHROME AA				
-	-	13130		Ceraplus elongated basin spout mixer electronic with battery	خلاط حوض سيرابلس يعمل بالأشعة الحمراء - بطارية	A 4152 AA
-	-	4330		Ceraplus urinal flush plate stainless - Kit 2	سيرابلس فلاش مبيولة غطاء ستانلس	A 3732 XJ
-	-	5660		Urinal flush valve electronic 230 v - Kit 1	مجموعة دفن فلاش مبيولة إلكترونية ٢٢٠ فولت	A 3795 NU
-	-	4140		Urinal flush valve electronic battery - Kit 1	مجموعة دفن فلاش مبيولة إلكترونية بطارية	A 3794 NU
-	-	9000		Ceraplus Bsn El_SPT R-Mtd Mix BTR	خلاط حوض سيرابلس يعمل بالأشعة الحمراء - بطارية	A 6145 AA
-	-	8800		Ceraplus Bsn El_SPT R-Mtd Mix MNS	خلاط حوض سيرابلس يعمل بالأشعة الحمراء - ٢٢ فولت	A 6146 AA

## CERATHERM Thermostatic

سيراتيرم ثيرموستات



A 4508

PRICES		الأسعار		DESCRIPTION	الوصف	كود CODE
ذهب GOLD AB	كروم / ذهب MIXAGE LS	كروم CHROME AA				
-	-	4330		Thermostat Shower Mixer Only	خلاط دوش فقط ثيرموستات	A 4508



# IDEALSMART

## ايدىال سمارت

PRICES		الأسعار			
ذهب GOLD AB	كروم / ذهب MIXAGE LS	كروم CHROME AA	DESCRIPTION	الوصف	كود CODE
-	-	3150	Single-lever, ceramic disk, basin fitting with cast body.	خلاط حوض قلب سيراميك ذو ذراع واحد للتحكم فى المياه	B 0459
-	-	3830	Hi-Lava Mixer with pop up drain.	خلاط حوض عالى، مناسب للأحواض المرتفعة عن الرخامة يشمل طابق وفايظ	B 0460
-	-	3470	Single-lever, ceramic disk, bidet fitting with cast body.	خلاط بيدية قلب سيراميك ذو ذراع واحد للتحكم فى المياه	B 0461
-	-	4730	Single-lever, ceramic disk, wall exposed bath & shower fitting	خلاط بانيو	B 0462



40

Brass Fittings

TESI  
تيسي

A6555AA



A6563AA



A6571AA



A6573AA



A6579AA



A6583AA

PRICES		الأسعار		DESCRIPTION	الوصف	كود CODE
ذهب GOLD AB	كروم / ذهب MIXAGE LS	كروم CHROME AA				
-	-	2800		Basin mixer	خلاط حوض قلب سيراميك ذو ذراع واحد للتحكم في المياه	A6555AA
-	-	3020		Basin mixer Grande, 5lt/min flow rate	خلاط حوض عالى ذو ذراع واحد وقلب سيراميك	A6563AA
-	-	4630		Basin mixer with high tubular spout	خلاط حوض بقنطرة عالية متحركة	A6571AA
-	-	4310		Vessel mixer	خلاط حوض عالى ذو ذراع واحد وقلب سيراميك، مناسب للأحواض المرتفعة عن الرخامة	A6573AA
-	-	3020		Bidet mixer	خلاط للبيديت قلب سيراميك ذو ذراع واحد للتحكم في المياه	A6579AA
-	-	3770		Bath & Shower mixer	خلاط بانينو ذو ذراع واحد للتحكم في المياه	A6583AA





## CONCEPT 200

## كونسبت ٢٠٠

PRICES		الأسعار			
ذهب GOLD AB	كروم / ذهب MIXAGE LS	كروم CHROME AA	DESCRIPTION	الوصف	كود CODE
-	-	2490	Single-lever, ceramic disk, basin fitting with pop up drain.	خلاط حوض قلب سيراميك ذو ذراع واحد للتحكم في المياه مع طابق وفايظ	B 0646
-	-	3200	Hi-Lava Mixer without pop up drain.	خلاط حوض عالي ذو ذراع واحد وقلب سيراميك، مناسب للأحواض المرتفعة عن الرخامة بدون طابق وفايظ	B 0811
-	-	2660	Single-lever, ceramic disk, bidet fitting with pop up drain.	خلاط بيدية قلب سيراميك ذو ذراع واحد للتحكم في المياه يشمل طابق وفايظ	B 0808
-	-	2660	Bath & Shower Mixer	خلاط بانيو	B 0809



B 0646



B 0811



B 0808



B 0809

# IDYLL

## ايديل



G 2715



G 2707

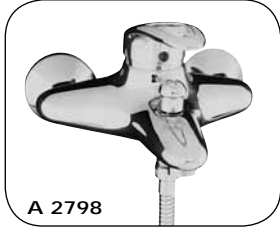

A 2798



A 2700



G 2701



G 2703



G 2702

PRICES		الأسعار		DESCRIPTION	الوصف	كود CODE
ذهب GOLD AB	كروم / ذهب MIXAGE LS	كروم CHROME AA				
4880	3970	2620		Lava Mixer with Pop-up Drain	خللاط حوض مع طابق وفايظ	G 2715
4890	4040	2850		Bidet Mixer Over-rim with Pop-up Drain	خللاط بيديه بموجه كروي مع طابق وفايظ	G 2707
5220	4190	3050		Bath & Shower Mixer	خللاط بانينو	G 2798
4520	-	2700		Shower only Mixer	خللاط دوش فقط	A 2700
-	-	2140		Built-in Mixer (W/O Shower Head & Spout)	خللاط دفن بدون رأس الدوش والقتطرة	G 2703
-	3950	3200		Built-in Shower Mixer	خللاط دوش فقط دفن	G 2701
-	5250	4070		Built-in Bath & Shower Mixer	خللاط بانينو دفن	G 2702



## CERAPLAN III

## سيرابلان III

PRICES		الأسعار		
ذهب GOLD AB	كروم/ذهب MIXAGE LS	كروم CHROME AA	الوصف	كود CODE
-	-	2170	خلاط حوض قلب سيراميك ذو ذراع واحد، basin fitting with pop up drain. للتحكم في المياه مع طابق وفايظ	B 0704
-	-	2930	خلاط بانيو قلب سيراميك ذو ذراع واحد للتحكم wall exposed bath & shower في المياه ومحول من أعلى يثبت على الحائط ومناسب للتركيب مع جميع مجموعات الدوش والمساطر	B 0718



B 0704



B 0718

# TREND

## تريند



B 0545



B 0546



B 0547



B 0548

PRICES		الأسعار		DESCRIPTION	الصف	كود CODE
ذهب GOLD AB	كروم / ذهب MIXAGE LS	كروم CHROME AA				
-	-	2050		Lava Mixer with Pop-up Drain	خلاط حوض مع طابق وفايظ	B 0545
-	-	2460		Bidet Mixer Over-rim with Pop-up Drain	خلاط بيديه بموجه كروي مع طابق وفايظ	B 0546
-	-	2130		Shower Mixer	خلاط دوش فقط	B 0547
-	-	2600		Bath & Shower Mixer	خلاط بانيو	B 0548



PRICES		الأسعار		DESCRIPTION	الوصف	كود CODE
ذهب GOLD AB	كروم / ذهب MIXAGE LS	كروم CHROME AA				
4140	2700	1880		Lava Mixer with Pop-up Drain	خلائط حوض مع طابق وفايظ	A 1247
7400	-	5090		Lava Mixer w/Hand spray (extractable) & Pop-up Drain	خلائط حوض بالدوش مع طابق وفايظ	A 1213
4550	3200	2620		Bidet Mixer with Douche & Pop-up Drain	خلائط بيديه بالدوش مع طابق وفايظ	G 1429
4130	2930	2160		Bidet Mixer Over-rim with Pop-up Drain	خلائط بيديه بموجه كروي مع طابق وفايظ	A 1182
4360	3200	2250		Bath & Shower Mixer	خلائط بانينو	G 2500
4140	-	2190		Shower only Mixer	خلائط دوش فقط	A 1704
-	-	2090		Built-in Mixer (W/O Shower Head & Spout)	خلائط دفن بدون رأس الدوش والقنطرة	G 2003
-	3900	3150		Built-in Shower Mixer	خلائط دوش فقط دفن	G 2001
-	5200	4020		Built-in Bath & Shower Mixer	خلائط بانينو دفن	G 2002
-	-	2420		Lava Mixer with extended lever handle with Pop-up Drain	خلائط حوض بذراع طويلة للإستخدامات الخاصة مع طابق وفايظ	A 1245

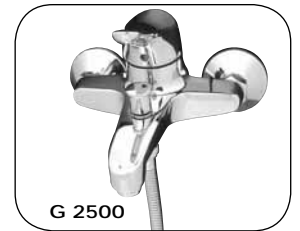
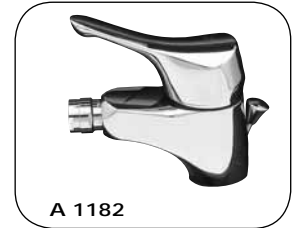
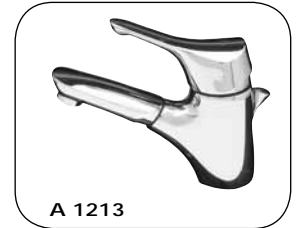

## CERAPLUS

## سيرابلس



B 0551



B 0552



B 0553



B 0554

PRICES		الأسعار		DESCRIPTION	الوصف	كود CODE
ذهب GOLD AB	كروم / ذهب MIXAGE LS	كروم CHROME AA				
-	-	1840		Lava Mixer with Pop-up Drain	خلاط حوض مع طابق وفايظ	B0551
-	-	2120		Bidet Mixer Over-rim with Pop-up Drain	خلاط بيديه بموجه كروي مع طابق وفايظ	B0552
-	-	2100		Bath & Shower Mixer	خلاط بانينو	B0553
-	-	1820		Shower only Mixer	خلاط دوش فقط	B0554

PRICES		الأسعار			
ذهب GOLD AB	كروم / ذهب MIXAGE LS	كروم CHROME AA	DESCRIPTION	الوصف	كود CODE
-	-	1530	Lava Mixer with Pop-up Drain	خلاط حوض مع طابق وفايط	B 7833
-	-	2820	Lava Mixer with High Swivel Pop-up Drain	خلاط حوض بقنطرة عالية متحركة مع طابق وفايط	B 7835
-	-	1890	Bath & Shower Mixer	خلاط باثيو	B 7841
-	-	2070	Built-in Mixer (W/O Shower Head & Spout)	خلاط دهن بدون رأس الدوش والقنطرة	G 7803
-	-	3130	Built-in Shower Mixer	خلاط دوش فقط دهن	G 7801
-	-	4000	Built-in Bath & Shower Mixer	خلاط باثيو دهن	G 7802



## NEW CERAFLEX

## نيو سيرافليكس



B1708AA



B1713AA



B1716AA



B1718AA



B1721AA



A6758AA



A6757AA

الأسعار PRICES			
كروم CHROME AA	DESCRIPTION	الوصف	كود CODE
1290	Basin Mixer with pop-up drain	خراط حوض قلب سيراميك ذو ذراع واحد للتحكم في المياه مع طابق وفايظ	B1708AA
1380	Basin Mixer Grand with pop-up drain	خراط حوض جراند قلب سيراميك ذو ذراع واحد للتحكم في المياه مع طابق وفايظ	B1713AA
2260	Basin mixer with tubular spout	خراط حوض بقمطرة عالية متحركة مع طابق وفايظ	B1716AA
1510	Bidet Mixer with pop-up drain	خراط للبيدية قلب سيراميك ذو ذراع واحد للتحكم في المياه مع طابق وفايظ	B1718AA
1560	Bath & Shower mixer without accessories	خراط بانيو ذو ذراع واحد للتحكم في المياه	B1721AA
2420	Bath & Shower built-in mixer	خراط بانيو دفن بمحول	A6758AA
1830	Shower built-in mixer	خراط دوش دفن بدون محول	A6757AA



# CERAFIT

## سيرافيت

PRICES		الأسعار			
ذهب GOLD AB	كروم / ذهب MIXAGE LS	كروم CHROME AA	DESCRIPTION	الوصف	كود CODE
-	-	1280	Lava Mixer with Pop-up Drain	خلاط حوض مع طابق وفايظ	G 1215
-	-	2140	Bidet Mixer Over-rim with Pop-up Drain	خلاط بيديه بموجه كروي مع طابق وفايظ	G 1207
-	-	2280	Bidet Mixer with Douche & Pop-up Drain	خلاط بيديه بالدوش مع طابق وفايظ	G 1229
-	-	1620	Bath & Shower Mixer	خلاط بانيو	G 2200
-	-	2060	Built-in Mixer (W/O Shower Head & Spout)	خلاط دهن بدون رأس الدوش والقنطرة	G 1203
-	-	3120	Built-in Shower Mixer	خلاط دوش فقط دهن	G 1201
-	-	3990	Built-in Bath & Shower Mixer	خلاط بانيو دهن	G 1202



50

Brass Fittings

## IDEALSTREAM

## ايدىال سترىم



B1262AA



B1263AA



B1264AA



B1487AA



A6707AA



A6706AA

الأسعار PRICES			
كروم CHROME AA	DESCRIPTION	الوصف	كود CODE
1070	Basin mixer with pop up drain	خلاط حوض قلب سيراميك ذو ذراع واحد للتحكم فى المياه مع طابق وفايظ	B1262AA
1590	Basin mixer with high spout without pop up drain	خلاط حوض بقنطرة عالية متحركة بدون طابق وفايظ	B1263AA
1320	Bidet mixer with pop up drain	خلاط للبيدي قلب سيراميك ذو ذراع واحد للتحكم فى المياه مع طابق وفايظ	B1264AA
1440	Bath & Shower mixer	خلاط بانىو ذو ذراع واحد للتحكم فى المياه	B1487AA
2150	Bath & Shower built-in mixer	خلاط بانىو دفن بمحول بدون راس وقنطرة	A6707AA
1720	Shower built-in mixer	خلاط دوش دفن بدون محول	A6706AA

# SLIMLINE 2

## سليم لاين



PRICES		الأسعار			
ذهب GOLD AB	كروم / ذهب MIXAGE LS	كروم CHROME AA	DESCRIPTION	الصف	كود CODE
-	-	1030	Lava Mixer with Pop-up Drain	خلاط حوض مع طابق وفايظ	B 8577
-	-	1380	Bidet Mixer Over-rim with Pop-up Drain	خلاط بيديه بموجه كروي مع طابق وفايظ	B 8585
-	-	1300	Bath & Shower Mixer	خلاط باثيو	B 8587





G 5801



G 5803



G 5804



G 5390



G 5391

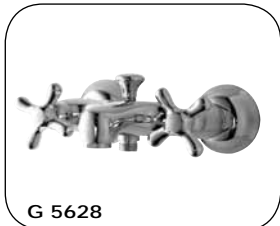

G 5628

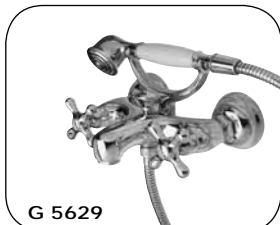

G 5629

PRICES		الأسعار		DESCRIPTION	الصنف	كود CODE
ذهب GOLD AB	كروم / ذهب MIXAGE LS	كروم CHROME AA				
6500	4320	3620		3-Hole, Lava Mixer with Pop-up Drain	خللاط حوض ٢ خرم مع طابق وفايظ	G 5801
5430	4000	3380		1-Hole, Lava Mixer with Pop-up Drain	خللاط حوض ١ خرم مع طابق وفايظ	G 5803
7130	4380	3770		3-Hole, Lava with High Spout with Pop-up Drain	خللاط حوض ٢ خرم بقنطرة عالية مع طابق وفايظ	G 5804
5900	4280	3520		1-Hole, Over-rim Bidet Mixer with Pop-up Drain	خللاط بيديه ١ خرم بموجه كروي مع طابق وفايظ	G 5390
6630	5440	5110		3-Hole, Over-rim Bidet Mixer with Handles & Pop-up Drain	خللاط بيديه ٢ خرم بمحول مع طابق وفايظ	G 5391
6500	5200	4150		Bath & Shower Mixer	خللاط بانيو	G 5628
10550	7030	6100		Bath & Shower Mixer with Shower set	خللاط بانيو بمجموعة دوش كلاسيك وعلاقة متحركة	G 5629



## KENORA PLUS

## كينورا بلس

PRICES		الأسعار		DESCRIPTION	الاصنف	كود CODE
ذهب GOLD AB	كروم / ذهب MIXAGE LS	كروم CHROME AA				
4900	3640	2200		1-Hole, Lava Mixer with Handles & Pop-up Drain	خلاط حوض ١ خرم بالمقايض مع طابق وفايظ	G 4813
5520	3940	2520		1-Hole, Lava Mixer with Swivel Spout, Handles & Pop-up Drain	خلاط حوض ١ خرم بقمطرة متحركة بالمقايض مع طابق وفايظ	G 4817
5660	4240	3070		3-Hole, Lava Mixer with Handles & Pop-up Drain	خلاط حوض ٢ خرم بالمقايض مع طابق وفايظ	G 4821
5300	4040	2550		Bath & Shower Mixer with Handles	خلاط بانيو بالمقايض	G 4811
3900	-	2320		Shower only Mixer with Handles	خلاط دوش فقط بالمقايض	G 4816
6560	5900	4420		3-Hole, Bidet Mixer with Douche, Handles & Pop-up Drain	خلاط بيديه ٢ خرم بمحول للدوش بالمقايض مع طابق وفايظ	G 4829
4690	3960	2750		1-Hole, Over-rim Bidet Mixer with Handles & Pop-up Drain	خلاط بيديه ١ خرم بموجه كروي بالمقايض مع طابق وفايظ	G 4807



G 4813



G 4817



G 4821



G 4811



G 4816



G 4829



G 4807

## KENORA

## كينورا



G 5013



G 5017



G 5021



G 5011

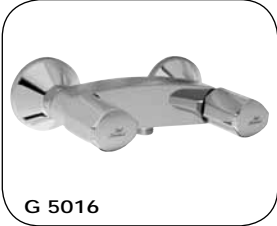

G 5016



G 5029



G 5007

PRICES		الأسعار		DESCRIPTION	الوصف	كود CODE
ذهب GOLD AB	كروم / ذهب MIXAGE LS	كروم CHROME AA				
4880	3620	2180		1-Hole, Lava Mixer with Handles & Pop-up Drain	خللاط حوض ١ خرم بالمقايض مع طابق وفايظ	G 5013
5500	3920	2500		1-Hole, Lava Mixer with Swivel Spout, Handles & Pop-up Drain	خللاط حوض ١ خرم بقتطرة متحركة بالمقايض مع طابق وفايظ	G 5017
5640	4220	3050		3-Hole, Lava Mixer with Handles & Pop-up Drain	خللاط حوض ٢ خرم بالمقايض مع طابق وفايظ	G 5021
5280	4020	2530		Bath & Shower Mixer with Handles	خللاط بانيو بالمقايض	G 5011
3880	-	2300		Shower only Mixer with Handles	خللاط دوش فقط بالمقايض	G 5016
6540	5880	4400		3-Hole, Bidet Mixer with Douche, Handles & Pop-up Drain	خللاط بيديه ٢ خرم بمحول للدوش بالمقايض مع طابق وفايظ	G 5029
4670	3940	2730		1-Hole, Over-rim Bidet Mixer with Handles & Pop-up Drain	خللاط بيديه ١ خرم بموجه كروي بالمقايض مع طابق وفايظ	G 5007

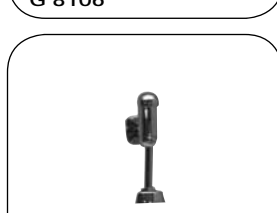
PRICES		الأسعار				
ذهب GOLD AB	كروم/ذهب MIXAGE LS	كروم CHROME AA	DESCRIPTION	الوصف	كود CODE	
1330	-	740	Kenora - (pair)	زوج مقابض كينورا	G 9629	
1450	-	970	Kenora Plus - (pair)	زوج مقابض كينورا بلس	G 9630	
-	-	225	Studio - (pair)**	زوج مقابض ستوديو	G 9628	
-	-	195	Angle Stop Valve 1/2	محبس زاوية 1/2 بالبدوش	G 4303	
-	-	140	Angle Stop Valve 1/2 x 1/2	محبس زاوية 1/2 X 1/2	X0313	
-	-	145	Angle Stop Valve 3/8 x 1/2	محبس زاوية 3/8 X 1/2	X0314	
-	-	820	P-Trap 1 1/4 for Lava	سيفون نيكل للحوض 1 1/4 بوصة	G 8105	
-	-	890	P-Trap 1 1/4 for Bidet & wall hung lava	سيفون نيكل للبيديه والاحواض المعلقة 1 1/4 بوصة	G 8106	
-	-	1670	Urinal Flush Valve	فلاش فالف للمبوله	G 2470	
-	-	1500	Flush Valve for Mini Bowls	فلاش فالف للمرحاض الميني بدون وصلة	G 2475	
-	-	1500	Non Diverter spout	قنطرة خلاط دفن بدون محول	A 2924	
-	-	700	IdealSpray ABS trigger spray set, chrome	مجموعة ابديال سبراى ABS كروم	B0924AA	
-	-	1250	IdealSpray brass trigger spray set, chrome	مجموعة ابديال سبراى نحاس كروم	B0011AA	





G 1014



G 1017



G 1018



G 1000



G 2011

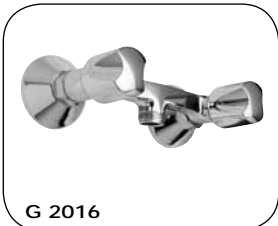

G 2016



G 1005

PRICES		الأسعار			
ذهب GOLD AB	كروم / ذهب MIXAGE LS	كروم CHROME AA	DESCRIPTION	الوصف	كود CODE
-	-	1040	1-Hole, Lava Mixer with Handles without Pop-up Drain	خلائط حوض شجرة بالمقابض بدون طابق وفايظ	G 1014
-	-	1200	1-Hole, Lava Mixer with Swivel Spout with Handles without Pop-up Drain	خلائط حوض شجرة بقتنطرة متحركة بالمقابض بدون طابق وفايظ	G 1017
-	-	1120	1-Hole, Lava Mixer with high Swivel Spout with Handles without Pop-up Drain	خلائط حوض شجرة بقتنطرة متحركة بالمقابض بدون طابق وفايظ	G1018
-	-	2170	1-Hole, Over-rim Bidet Mixer with Handles without Pop-up Drain	خلائط بيديه بموجه كروي بالمقابض بدون طابق وفايظ	G 1000
-	-	1340	Bath & Shower Mixer with Handles	خلائط بانيو بالمقابض	G 2011
-	-	1070	Shower only Mixer with Handles	خلائط دوش فقط بالمقابض	G 2016
-	-	750	Pillar Tap with handle	حنفية حوض عامودية بمقبض	G 1005
-	-	385	Pop-up Drain & Lift rod (lava,Bidet)	طابق وفايظ بالذراع لخلائط حوض او بيديه	G 4750



G 4750





# SHOWERS

## مجموعة الدوش

# SHOWERS

## مجموعة الدوش



PRICES الأسعار	الوصف	الكود
كروم CHROME AA	DESCRIPTION	CODE
1130	Ideal Rain 1 fun. with 1 soap holder مسطرة ايديال رين ١ نظام - مجموعة دوش تتكون من (خرطوم ١,٥ م + سماعة ٢٠سم + مسطرة ٦٠سم صيانة)	B 9501
1290	Ideal Rain 3 fun. with 1 soap holder مسطرة ايديال رين ٣ نظام - مجموعة دوش تتكون من (خرطوم ١,٥ م + سماعة ٢٠سم + مسطرة ٦٠سم صيانة)	B 9503
640	Idealrain Shower set ( handspray 1 function + 1.5 flex hose + IDEALRAIN WALL BRACKET CHROME FIXED مجموعة دوش ايديال رين تتكون من (خرطوم ١,٥ م + سماعة ٢٠سم + مسطرة ٦٠سم صيانة)	B 9506
860	Idealrain Shower set ( handspray 3 function + 1.5 flex hose + IDEALRAIN WALL BRACKET CHROME SWIVELLED مجموعة دوش ايديال رين تتكون من (خرطوم ١,٥ م + سماعة ٢٠سم + مسطرة ٦٠سم صيانة)	B 9507
1580	Aqua shower set L3 3 fun. with soap holder مسطرة أكوا L3 - تتكون من (سماعة ٢ نظام قطر ١٠ سم + عامود ٩٠سم + خرطوم مرن ١,٧٥ م + صيانة)	D 6046
1320	Aqua shower set L1 1 fun. with soap holder مسطرة أكوا L1 - تتكون من (سماعة ١ نظام قطر ١٠ سم + عامود ٦٠سم + خرطوم مرن ١,٧٥ م + صيانة)	D 6045
1130	Aqua shower set M3 3 fun. without soap holder مسطرة أكوا M3 - تتكون من (سماعة ٣ نظام قطر ٨ سم + عامود ٦٠سم + خرطوم مرن ١,٥ م)	D 6051
1050	Aqua shower set M1 1 fun. without soap holder مسطرة أكوا M1 - تتكون من (سماعة ١ نظام قطر ٨ سم + عامود ٦٠سم + خرطوم مرن ١,٥ م)	D 6050
9440	Cupe Ideal Rain Shower Set with square head shower 20cm + 3 Fun. square handspray 10cm + 175cm Hose مجموعة ايديال رين والتي تتكون من سماعة مربعة ٢٠ سم + عامود مفاص ١٠٥ سم + خرطوم ١٧٥ سم + سماعة متحركة ١٠ سم	A 5862
6800	Idealduo shower system for exposed installations مجموعة ايديال ديو سماعة قطر ٢٠ سم + عامود مفاص ١٠٥ سم + خرطوم ١٧٥ سم + سماعة ٢نظام	A5691AA





# SHOWERS

## مجموعة الدوش

الأسعار PRICES			
كروم CHROME AA	DESCRIPTION	الوصف	كود CODE
9650	IdealRain Pro rain shower L1 40 cm	ايديال رين شاور مربع قطر ٤٠ سم	B9845AA
6440	IdealRain Pro rain shower L1 30 cm	ايديال رين شاور مربع برو ٣٠ سم	B9844AA
6000	IdealRain Rain shower L1 30 cm	ايديال رين شاور L1 دائرية قطر ٣٠ سم	B9443AA
1500	IdealRain Rain shower M1 20 cm	ايديال رين شاور M1 دائرية قطر ٢٠ سم	B9442AA
690	IdealRain wall arm 30 cm	ذراع ايديال رين حائطى ٣٠ سم	B9444AA
480	IdealRain ceiling arm 15 cm	ذراع ايديال رين سقفى ١٥ سم	B9446AA
590	Wall elbow W/Holder Chrom	مخرج دفن ٢/١ بوصة مع حامل سماعة	A2406AA
330	Wall elbow B/I Chrome	مخرج دفن ٢/١ بوصة	A3318AA







# KITCHEN

خلاطات المطبخ

## KITCHEN

## خلاطات المطبخ



B1727AA



B1730AA



A 1721



A 1284



B 7845



B 7847



B1488AA



B 8592



B 8599



B 0561



G 5020



G 5018

PRICES الأسعار			DESCRIPTION	الوصف	كود CODE
ذهب GOLD AB	كروم / ذهب MIXAGE LS	كروم CHROME AA			
			<b>نيو سيرافليكس</b>		
-	-	2570	Kitchen mixer with high spout	خلاط حوض مطبخ بفتنطرة عالية متحركة	B1727AA
-	-	2250	Kitchen mixer wall mounted ceraflex	خلاط حوض مطبخ يعلق على الحائط	B1730AA
			<b>سيراميكس</b>		
-	-	2290	Wall Mount Mixer	خلاط مطبخ معلق	A 1721
-	-	2150	Deck Mount Mixer	خلاط مطبخ بفتنطرة متحركة	A 1284

PRICES الأسعار			DESCRIPTION	الوصف	كود CODE
ذهب GOLD AB	كروم / ذهب MIXAGE LS	كروم CHROME AA			
			<b>يوروستورم</b>		
-	-	2280	Deck Mount Mixer	خلاط مطبخ بفتنطرة متحركة	B 7845
-	-	5150	Deck Mount Mixer W/High Swivel Spout	خلاط مطبخ يوروستورم ويندوز يثبت علي سطح افقي قنطرة عالية	B 7847
			<b>ايديال ستريم</b>		
-	-	1930	Deck Mount Mixer	خلاط حوض مطبخ بفتنطرة عالية متحركة	B1488AA
			<b>سليم لاين</b>		
-	-	1400	Wall Mount Mixer	خلاط مطبخ معلق	B 8599
-	-	1170	Deck Mount Mixer	خلاط مطبخ بفتنطرة متحركة	B 8592
-	-	1800	SLIMLINE II kitchen mixer deck mounted G12/	خلاط مطبخ يثبت علي سطح افقي قنطرة عالية	B 0561
			<b>كينورا</b>		
-	-	2290	Wall Mount Mixer with Handles	خلاط مطبخ معلق بالمقابض	G 5020
-	-	2480	Deck Mount Mixer with Handles	خلاط مطبخ بالمقابض	G 5018



# KITCHEN

## خلاطات المطبخ

PRICES		الأسعار				
ذهب GOLD AB	كروم / ذهب MIXAGE LS	كروم CHROME AA	DESCRIPTION	الوصف	كود CODE	
			<b>KENORA PLUS</b>	<b>كينورا بلس</b>		
-	-	2310	Wall Mount Mixer with Handles	خلاط مطبخ معلق بالمقابض	G 4820	
-	-	2500	Deck Mount Mixer with Handles	خلاط مطبخ بالمقابض	G 4818	
			<b>EUROPA</b>	<b>يوروبا</b>		
-	-	1130	Wall Mount Mixer with Handles	خلاط مطبخ معلق بالمقابض	G 1015	
-	-	1160	Deck Mount Mixer High Spout with Handles	خلاط مطبخ بتنظرة متحركة بالمقابض	G1019	
-	-	770	Deck Mount Pillar Tap with Handle	حنفية مطبخ عامودية بمقبض	G 1006	



PRICES		الأسعار				
ذهب GOLD AB	كروم / ذهب MIXAGE LS	كروم CHROME AA	DESCRIPTION	الوصف	كود CODE	
			<b>NORA</b>	<b>نورا</b>		
-	-	3400	Deck Mount Mixer	خلاط مطبخ نورا يثبت علي سطح أفقي	B 9332	
			<b>RETTA</b>	<b>ريتا</b>		
-	-	4460	Deck Mount Mixer	خلاط مطبخ يثبت علي سطح أفقي	B 8983	
-	-	5840	Deck Mount Mixer Cast Swivel Spout w/Extractable 2 Function Handspray	خلاط مطبخ كوميبي بسماعة وخرطوم يثبت علي سطح أفقي	B 8989	
			<b>ACTIVE</b>	<b>أكتيف</b>		
-	-	4240	Deck Mount Mixer w/diverter Can be connected to the Dishwasher or External water Filter	خلاط مطبخ أكتيف يثبت علي سطح أفقي بتنظرة عالية بمحول وخاصية التوصيل بغسالة الأطباق أو فلتر المياه الخارجي	B 8087	
			<b>SEVA M</b>	<b>سيفا إم</b>		
-	-	2400	Deck Mount Mixer	خلاط مطبخ سيفا إم يثبت علي سطح أفقي قنطرة عالية	B 1810	







# ACRYLIC BATHTUBS & WHIRLPOOLS

## البانيوهات وبانيوهات المساج

- |                                                     |                                   |                                          |
|-----------------------------------------------------|-----------------------------------|------------------------------------------|
| 66 SPA<br>MINI SPA<br>SUPER SHOWER<br>SHOWER COLUMN | 77 DAHLIA                         | 87 FLORIDA<br>SEMIRAMIS<br>ACCESSORIES   |
| 67 ISLAND<br>SMILE                                  | 78 MEDIA PLUS<br>DEA              | 88 ULTRA FLAT<br>NEW ALTRA (SHOWERTRAYS) |
| 68 TONIC                                            | 79 REUNION<br>OVER FLOW           | 89 SHOWER TRAYS                          |
| 69 RELAX PLUS<br>CLEO                               | 80 COPACABANA<br>PANAMA           | 91 ENCLOSURE PATTERNS                    |
| 70 NIAGRA PLUS                                      | 81 TWIN<br>CONCERTO 180           | 92 SHOWER ENCLOSURES                     |
| 71 CREDO                                            | 82 SPACE                          | 94 BATH ENCLOSURES                       |
| 72 STREAM                                           | 83 CONNECT<br>WASHPOINT<br>BAHAMA | 96 ADDRESSES                             |
| 73 CONTOUR                                          | 84 KIMERA<br>CONCA                |                                          |
| 74 LIDO<br>MINI CORNER<br>COMMODORE                 | 85 SAN REMO<br>TULIP<br>JUNIOR    |                                          |
| 75 PLAN<br>TRANSAT                                  | 86 SOPHIA<br>ULYSSE<br>STEP       |                                          |



سبا



ميني سبا



سوبر شاور 1000



سوبر شاور 2000



وحدة دوش حائطية



وحدة دوش ركنية

برجامون		سبا		الاصنف	كود
PERGAMON	أبيض	DESCRIPTION	الاصنف	الاصنف	CODE
99100	98600	Spa 213 x 190 x 82 cm 32 Jet without Panel	سبا 213 X 190 X 82 سم 22 جيت بدون جانب		G 9274
46900	46400	Mini Spa 190 x 170 x 82cm 10 Jet without Panel	ميني سبا 190 X 170 X 82 سم 10 جيت بدون جانب		G 9286

برجامون	أبيض	الجوانب	كود
PERGAMON	WHITE	PANELS	CODE
3400	3100	Spa 213 cm Panel	G 8775
3200	2900	Spa or Mini Spa 190 cm panel	G 8835
3000	2700	Mini Spa 170 cm PANEL	GA856

PRICES	سوبر شاور		كود شمال
الاسعار	Description	الاصنف	كود يمين
أبيض	Description	الاصنف	كود يمين
WHITE	Description	الاصنف	كود يمين
59500	Super 1000 - 90 x 90 cm	سوبر شاور 1000 - (90 X 90)	G 9294
48300	Super 2000 - 170 x 90 cm right or left	سوبر شاور 2000 - (170 X 90) يمين أو شمال بجانب بدون مساج	G 9297

أبيض	سوبر شاور يمين او شمال 2500 - (170 X 90 CM)	كود يمين	كود شمال
WHITE	سوبر شاور يمين او شمال 2500 - (170 X 90 CM)	كود يمين	كود شمال
80900	Combi- 20 system / panel / chrome finish	G9300	GA388
72300	New Combi-18 system / panel / chrome finish	G9301	GA217
56200	Standard 6 system / panel / chrome finish	G9298	GA387

PRICES	وحدة دوش		كود
الاسعار	Description	الاصنف	كود
أبيض	Description	الاصنف	كود
WHITE	Description	الاصنف	كود
22600	Shower Column - Wall - 180 x 40cm	وحدة دوش حائطية (180 X 40) سم 6 جيت كروم	G9035
22000	Shower Column - Wall - 120 x 40cm	وحدة دوش حائطية (120 X 40) سم 6 جيت كروم	GA474
22000	Shower Column - Corner - 123 x 54cm	وحدة دوش ركنية (123 X 54) سم 6 جيت كروم	G9038

PRICES	الأسعار	ISLAND أيلاند		كود عادي	كود مساج
برجامون	أبيض	Description	الصف	CODE	CODE
7700	7400	Island 180cm round	أيلاند ١٨٠ سم دائري	G 8661	
7900	7700	Island 180 cm Surround Panel	جانب أيلاند ١٨٠ سم دائري	G8736	G8735



برجامون	أبيض	WHIRLPOOL ISLAND 180	أيلاند ١٨٠ مساج	كود
PERGAMON	WHITE			CODE
81400	81000	Turbo 36 system / chrome finish / light	نظام تربو ٣٦ وطقم جيت كروم بالإضاءة بدون جانب	G9262
46600	46200	Combi-20 system / chrome finish	نظام كومبي ٢٠ وطقم جيت كروم بدون جانب	G9100
37300	36900	New Combi-18 system / chrome finish	نظام نيو كومبي ١٨ وطقم جيت كروم بدون جانب	G9103
36700	36300	Combi plus-24 system / chrome finish	نظام كومبي بلس ٢٤ وطقم جيت كروم بدون جانب	GA627



PRICES	الأسعار	SMILE سهايل		كود عادي	كود مساج
ألوان	أبيض	Description	الصف	CODE	CODE
5300	5000	Smile 180 x 105cm	سهايل ١٨٠ X ١٠٥ سم	G 8791	
5500	5300	Smile 180 cm panel	جانب سهايل ١٨٠ سم	G8794	G8793



برجامون	أبيض	WHIRLPOOL 180 x 105 cm SMILE	سهايل مساج ١٨٠ x ١٠٥ مساج	كود
PERGAMON	WHITE			CODE
77500	77100	Turbo 36 system / chrome finish/ Light	نظام تربو ٣٦ وطقم جيت كروم بالإضاءة بدون جانب	G9276
42700	42300	Combi-20 system / chrome finish	نظام كومبي ٢٠ وطقم جيت كروم بدون جانب	G9194
33400	33000	New Combi-18 system / chrome finish	نظام نيو كومبي ١٨ وطقم جيت كروم بدون جانب	G9196
32800	32400	Combi plus-24 system / chrome finish	نظام كومبي بلس ٢٤ وطقم جيت كروم بدون جانب	GA651
19900	19500	Standard-8 system / chrome finish	نظام ستاندرد ٨ وطقم جيت كروم بدون جانب	G9029





تونك يمين



تونك شمال

PRICES		TONIC تونك		
برجامون PERGAMON	أبيض WHITE	الوصف	كود يمين CODE R	كود شمال CODE L
7450	7200	Tonic 180 x 120 With Chrome handgrips تونك ١٨٠ X ١٢٠ سم بمقبض كروم	G 8822	G 8834
برجامون PERGAMON	أبيض WHITE	PANELS	كود مساج CODE	كود عادي CODE
5800	5600	Tonic 180 x 120 cm panel جانب تونك ١٨٠ X ١٢٠ سم يمين او شمال	G8831	G8830
برجامون PERGAMON	أبيض WHITE	WHIRLPOOL TONIC 180X120 CM R OR L withchrome Handgrip	كود يمين CODE R	كود شمال CODE L
78000	77500	Turbo 36 system / chrome finish/ Light نظام تريبو ٣٦ وطقم جيت كروم بالإضاءة بدون جانب بمقبض كروم	G9280	G9284
43200	42700	Combi-20 system / chrome finish نظام كومبي ٢٠ وطقم جيت كروم بدون جانب	G9216	G9227
33900	33400	New Combi-18 system / chrome finish نظام نيو كومبي ١٨ وطقم جيت كروم بدون جانب	G9218	G9229
33300	32800	Combi plus-24 system / chrome finish نظام كومبي بلس ٢٤ وطقم جيت كروم بدون جانب	GA638	GA637

PRICES		ريلاكس بلس RELAX PLUS		
ألوان COLORS	أبيض WHITE	الوصف DESCRIPTION	كود مساج CODE	كود عادي CODE
5520	5270	Relax Plus 150 x 150cm	ريلاكس بلس ١٥٠ X ١٥٠ سم	G 8611
4400	4200	Relax plus 150 cm side panel	جانب ريلاكس بلس ١٥٠ سم	G8677 G8676



ألوان COLORS	أبيض WHITE	WHIRLPOOL 150 x 150 cm RELAX PLUS	ريلاكس بلس ١٥٠ x ١٥٠ سم مساج	كود CODE
77800	77400	Turbo 36 system / chrome finish/ Light	نظام تريبو ٣٦ وطقم جيت كروم بالإضاءة بدون جانب	G9260
43000	42600	Combi-20 system / chrome finish	نظام كومبي ٢٠ وطقم جيت كروم بدون جانب	G9095
33700	33300	New Combi-18 system / chrome finish	نظام نيو كومبي ١٨ وطقم جيت كروم بدون جانب	G9097
33100	32700	Combi plus-24 system / chrome finish	نظام كومبي بلس ٢٤ وطقم جيت كروم بدون جانب	GA641

PRICES		كليو CLEO		
ألوان COLORS	أبيض WHITE	الوصف DESCRIPTION	كود مساج CODE	كود عادي CODE
5520	5270	Cleo 150 x 150cm	كليو ١٥٠ X ١٥٠ سم	G 8768
2500	2500	Cleo Chrome Handgrips (Option)	مقبض كروم كليو ( إختياري )	G9378AA
4400	4200	Cleo 150 cm side panel	جانب كليو ١٥٠ سم	G8770 GA568



برجامون PERGAMON	أبيض WHITE	WHIRLPOOL 150 x 150 cm CLEO	كليو ١٥٠ x ١٥٠ سم مساج	كود CODE
77800	77400	Turbo 36 system / chrome finish/ Light	نظام تريبو ٣٦ وطقم جيت كروم بالإضاءة بدون جانب	G8518
43000	42600	Combi-20 system / chrome finish	نظام كومبي ٢٠ وطقم جيت كروم بدون جانب	G9171
33700	33300	New Combi-18 system / chrome finish	نظام نيو كومبي ١٨ وطقم جيت كروم بدون جانب	G9173
33100	32700	Combi plus-24 system / chrome finish	نظام كومبي بلس ٢٤ وطقم جيت كروم بدون جانب	GA657





نياجرا بلس



نياجرا بلس

PRICES		الأسعار			
برجامون PERGAMON	أبيض WHITE	DESCRIPTION		كود مساج CODE	كود عادي CODE
		الاصنف			
6700	6450	Niagra Plus 150 x 150 cm	نياجرا بلس 150 X 150 سم شلال		GA 461
6000	5750	Niagra Plus 140 x 140cm	نياجرا بلس 140 X 140 سم شلال		G 8806
5650	5450	Niagra Plus 130 x 130cm	نياجرا بلس 130 X 130 سم شلال		G 8828
4800	4600	Niagra plus 150 panel	جانب نياجرا بلس 150 سم	GA483	GA477
4300	4100	Niagra plus 140 panel	جانب نياجرا بلس 140 سم	G8809	GA394
4200	4000	Niagra plus 130 panel	جانب نياجرا بلس 130 سم	G8825	G8824

برجامون PERGAMON	أبيض WHITE	WHIRLPOOL 150 x 150 cm NIAGRA PLUS		كود CODE
77900	77500	Turbo 36 system / chrome finish/ Light	نياجرا بلس 150 X 150 سم (شلال) مساج	GA487
43100	42700	Combi-20 system / chrome finish	نظام تريو 36 وطقم جيت كروم بالإضاءة بدون جانب	GA486
33800	33400	New Combi-18 system / chrome finish	نظام كومبي 20 وطقم جيت كروم بدون جانب	GA484
33100	32700	Combi plus-24 system / chrome finish	نظام نيو كومبي 18 وطقم جيت كروم بدون جانب	GA670

برجامون PERGAMON	أبيض WHITE	WHIRLPOOL 140 x 140 cm NIAGRA PLUS		كود CODE
77400	77000	Turbo 36 system / chrome finish/ Light	نياجرا بلس 140 X 140 سم (شلال) مساج	G9277
42600	42200	Combi-20 system / chrome finish	نظام تريو 36 وطقم جيت كروم بالإضاءة بدون جانب	G9203
33300	32900	New Combi-18 system / chrome finish	نظام كومبي 20 وطقم جيت كروم بدون جانب	G9206
32700	32300	Combi plus-24 system / chrome finish	نظام نيو كومبي 18 وطقم جيت كروم بدون جانب	GA669
20000	19600	Standard-8 system / chrome finish	نظام ستاندرد 8 وطقم جيت كروم بدون جانب	G9048

برجامون PERGAMON	أبيض WHITE	WHIRLPOOL 130 x 130 cm NIAGRA PLUS		كود CODE
42100	41700	Combi-20 system / chrome finish	نياجرا بلس 130 X 130 سم (شلال) مساج	G9220
32800	32400	New Combi-18 system / chrome finish	نظام كومبي 20 وطقم جيت كروم بدون جانب	G9222
32100	31700	Combi plus-24 system / chrome finish	نظام نيو كومبي 18 وطقم جيت كروم بدون جانب	GA668
19500	19100	Standard-8 system / chrome finish	نظام كومبي بلس 24 وطقم جيت كروم بدون جانب	G9061

PRICES	الأسعار				
برجامون PERGAMON	أبيض WHITE	DESCRIPTION الوصف	كود مساج CODE	كود عادي CODE	
4950	4700	Credo 140 x 140cm	كريدو ١٤٠ X ١٤٠ سم	G 8782	
3900	3700	Credo 135 x 135cm	كريدو ١٣٥ X ١٣٥ سم	G 8710	
3700	3500	Credo 130 x 130cm	كريدو ١٣٠ X ١٣٠ سم	G 8786	
4300	4100	Credo 140 cm side panel	جانب كريدو ١٤٠ سم	GA522	GA396
4200	4000	Credo 135 cm side panel	جانب كريدو ١٣٥ سم	G8740	GA395
4150	3950	Credo 130 cm side panel	جانب كريدو ١٣٠ سم	G8666	G8739



ألوان COLORS	أبيض WHITE	WHIRLPOOL 140 x 140cm CREDO	كريدو ١٤٠ x ١٤٠ سم مساج	كود CODE
77400	77000	Turbo 36 system / chrome finish/ Light	نظام تريبو ٣٦ وطقم جيت كروم بالإضاءة بدون جانب	G 9275
42600	42200	Combi-20 system / chrome finish	نظام كومبي ٢٠ وطقم جيت كروم بدون جانب	G 9180
33300	32900	New Combi-18 system / chrome finish	نظام نيو كومبي ١٨ وطقم جيت كروم بدون جانب	G 9182
32700	32300	Combi plus-24 system / chrome finish	نظام كومبي بلس ٢٤ وطقم جيت كروم بدون جانب	GA 656
20000	19600	Standard-8 system / chrome finish	نظام ستاندرد ٨ وطقم جيت كروم بدون جانب	G 9015

ألوان COLORS	أبيض WHITE	WHIRLPOOL 135 x 135cm CREDO	كريدو ١٣٥ x ١٣٥ سم مساج	كود CODE
76700	76300	Turbo 36 system / chrome finish/ Light	نظام تريبو ٣٦ وطقم جيت كروم بالإضاءة بدون جانب	G9268
41900	41500	Combi-20 system / chrome finish	نظام كومبي ٢٠ وطقم جيت كروم بدون جانب	G9147
32600	32200	New Combi-18 system / chrome finish	نظام نيو كومبي ١٨ وطقم جيت كروم بدون جانب	G9149
32000	31600	Combi plus-24 system / chrome finish	نظام كومبي بلس ٢٤ وطقم جيت كروم بدون جانب	GA655
19300	18900	Standard-8 system / chrome finish	نظام ستاندرد ٨ وطقم جيت كروم بدون جانب	G8957

ألوان COLORS	أبيض WHITE	WHIRLPOOL 130 x 130cm CREDO	كريدو ١٣٠ x ١٣٠ سم مساج	كود CODE
41800	41400	Combi-20 system / chrome finish	نظام كومبي ٢٠ وطقم جيت كروم بدون جانب	G 9186
32500	32100	New Combi-18 system / chrome finish	نظام نيو كومبي ١٨ وطقم جيت كروم بدون جانب	G 8528
19200	18800	Standard-8 system / chrome finish	نظام ستاندرد ٨ وطقم جيت كروم بدون جانب	G 9020



PRICES		الأسعار		DESCRIPTION الوصف	كود مساج CODE	كود عادي CODE
ألوان COLORS	أبيض WHITE					
4950	4700	Stream 140 x 140 cm	ستريم 140 x 140 سم			G 8813
3900	3700	Stream 135 x 135 cm	ستريم 135 x 135 سم			GA729
3700	3500	Stream 130 x 130 cm	ستريم 130 x 130 سم			GA728
3400	3200	Stream 125 x 125 cm	ستريم 125 x 125 سم			G 8844
2950	2750	Stream 120 x 120 cm	ستريم 120 x 120 سم			G 8802
2700	2500	Stream 115 x 115 cm	ستريم 115 x 115 سم			G 8898
4250	4050	Stream 140 cm panel	جانب ستريم 140 سم		G8815	GA399
4200	4000	Stream 135 cm panel	جانب ستريم 135 سم			GA739
4150	3950	Stream 130 cm panel	جانب ستريم 130 سم			GA738
4100	3900	Stream 125 cm panel	جانب ستريم 125 سم		GA513	GA398
4050	3850	Stream 120 cm panel	جانب ستريم 120 سم		GA508	GA397
4000	3800	Stream 115 cm panel	جانب ستريم 115 سم			G8804

ألوان COLORS	أبيض WHITE	WHIRLPOOL 140 x 140 cm STREAM	ستريم 140 x 140 سم مساج	كود CODE
77400	77000	Turbo 36 system / chrome finish/ Light	نظام تريو 36 وطقم جيت كروم بالإضاءة بدون جانب	GA383
42600	42200	Combi-20 system / chrome finish	نظام كومبي 20 وطقم جيت كروم بدون جانب	G9207
33300	32900	New Combi-18 system / chrome finish	نظام نيو كومبي 18 وطقم جيت كروم بدون جانب	G9208
32700	32300	Combi plus-24 system / chrome finish	نظام كومبي بلس 24 وطقم جيت كروم بدون جانب	GA650
20000	19600	Standard-8 system / chrome finish	نظام ستاندرد 8 وطقم جيت كروم بدون جانب	G9058

ألوان COLORS	أبيض WHITE	WHIRLPOOL 125 x 125 cm STREAM	ستريم 125 x 125 سم مساج	كود CODE
40900	40500	Combi-20 system / chrome finish	نظام كومبي 20 وطقم جيت كروم بدون جانب	G7326
31600	31200	New Combi-18 system / chrome finish	نظام نيو كومبي 18 وطقم جيت كروم بدون جانب	G7336
31000	30600	Combi plus-24 system / chrome finish	نظام كومبي بلس 24 وطقم جيت كروم بدون جانب	GA649
18300	17900	Standard-8 system / chrome finish	نظام ستاندرد 8 وطقم جيت كروم بدون جانب	G9070

ألوان COLORS	أبيض WHITE	WHIRLPOOL 120 x 120 cm STREAM	ستريم 120 x 120 سم مساج	كود CODE
18000	17600	Standard-8 system / chrome finish	نظام ستاندرد 8 وطقم جيت كروم بدون جانب	G 9039



PRICES		الأسعار		CONTOUR كونتور	
ألوان COLORS	أبيض WHITE	DESCRIPTION الوصف	كود مساج CODE	كود عادي CODE	
3900	3700	Contour 135 x 135 cm	كونتور 135 X 135 سم		G 8897
3400	3200	Contour 125 x 125 cm	كونتور 125 X 125 سم		G 8715
4250	4050	Contour 135 cm side panel	جانب كونتور 135 سم	GA536	GA400
4050	3850	Contour 125 cm side panel	جانب كونتور 125 سم	G8708	G8707



كونتور

ألوان COLORS	أبيض WHITE	WHIRLPOOL 135 x 135 cm CONTOUR	كونتور 135 X 135 سم مساج	كود CODE
41900	41500	Combi-20 system / chrome finish	نظام كومبي 20 وطقم جيت كروم بدون جانب	GA061
32600	32200	New Combi-18 system / chrome finish	نظام نيو كومبي 18 وطقم جيت كروم بدون جانب	G9253
32000	31600	Combi plus-24 system / chrome finish	نظام كومبي بلس 24 وطقم جيت كروم بدون جانب	GA662
19100	18700	Standard-8 system / chrome finish	نظام ستاندرد 8 وطقم جيت كروم بدون جانب	G9085



كونتور

ألوان COLORS	أبيض WHITE	WHIRLPOOL 125 x 125cm CONTOUR	كونتور 125 X 125 سم مساج	كود CODE
40900	40500	Combi-20 system / chrome finish	نظام كومبي 20 وطقم جيت كروم بدون جانب	G9158
31600	31200	New Combi-18 system / chrome finish	نظام نيو كومبي 18 وطقم جيت كروم بدون جانب	G9160
31000	30600	Combi plus-24 system / chrome finish	نظام كومبي بلس 24 وطقم جيت كروم بدون جانب	GA661
18100	17700	Standard-8 system / chrome finish	نظام ستاندرد 8 وطقم جيت كروم بدون جانب	G8968

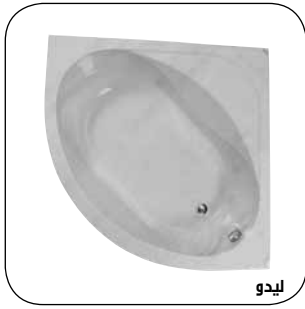

ليدو



ليدو



ميني كورنر



ميني كورنر



كوهودور



كوهودور

PRICES		الأسعار		LIDO ليدو			
ألوان COLORS	أبيض WHITE	DESCRIPTION الوصف		كود مساج CODE	كود عادي CODE		
2950	2750	Lido 120 x 120 cm			G 8753	ليدو 120 X 120 سم	
4000	3800	Lido 120x120 cm Panel		G8752	G8751	جانب ليدو 120 سم	
ألوان COLORS	أبيض WHITE	WHIRLPOOL 120 X 120 CM LIDO		كود مساج CODE	كود CODE		
17900	17500	Standard-6 system / chrome finish			G8985	نظام ستاندرد 6 وطقم جيت كروم بدون جانب	

PRICES		الأسعار		MINI CORNER ميني كورنر			
ألوان COLORS	أبيض WHITE	DESCRIPTION الوصف		كود مساج CODE	كود عادي CODE		
2550	2350	Mini Corner 110x110 cm			GA 003	ميني كورنر 110 X 110 سم	
2400	2200	Mini Corner 100x100 cm			GA 002	ميني كورنر 100 X 100 سم	
3900	3700	Mini Corner 110 panel			GA401	جانب ميني كورنر 110 سم	
3850	3650	Mini Corner 100 panel			GA006	جانب ميني كورنر 100 سم	

PRICES		الأسعار		COMMODORE كوهودور			
ألوان COLORS	أبيض WHITE	DESCRIPTION الوصف		كود مساج CODE	كود عادي CODE		
2550	2350	Commodore 110 x 110 cm			G 8816	كوهودور 110 X 110 سم	
3950	3750	Commodore 110x110 Panel			G8785	جانب كوهودور 110 X 110 سم	

# PLAN - TRANSAT

## بلان - ترنسات

75

Acrylic Products

PRICES		PLAN بلان		
برجامون PERGAMON	أبيض WHITE	الوصف DESCRIPTION	كود يمين CODE R	كود شمال CODE L
4000	3800	Plan 170 x 110 بلان 170 X 110 سم	G 8849	G 8848



PRICES		PANELS جوانب		
برجامون PERGAMON	أبيض WHITE	الوصف DESCRIPTION	كود مساج CODE	كود عادي CODE
4350	4150	Plan 170x110cm Right or Left Panel جانب بلان 170 X 110 سم يمين او شمال	G8855	G8854



PRICES		WHIRLPOOL PLAN 170 x 110 R or L بلان مساج 170 X 110 يمين او شمال		
برجامون PERGAMON	أبيض WHITE	الوصف DESCRIPTION	كود يمين CODE R	كود شمال CODE L
76500	76100	Combi 36 system / chrome finish / light نظام تريو 36 وطقم جيت كروم بالإضاءة بدون جانب	G9288	GA065
41700	41300	Combi-20 system / chrome finish نظام كومبي 20 وطقم جيت كروم بدون جانب	G9237	G9234
32400	32000	New Combi-18 system / chrome finish نظام نيو كومبي 18 وطقم جيت كروم بدون جانب	G9239	G9236
31800	31400	Combi plus-24 system / chrome finish نظام كومبي بلس 24 وطقم جيت كروم بدون جانب	GA633	GA631
18900	18500	Standard-8 system / chrome finish نظام ستاندرد 8 وطقم جيت كروم بدون جانب	G9077	G9072

PRICES		TRANSAT ترنسات		
برجامون PERGAMON	أبيض WHITE	الوصف DESCRIPTION	كود يمين CODE R	كود شمال CODE L
2950	2750	Transat 150x100 cm ترنسات 150 X 100 سم	GA725	GA726
4250	4050	Transat 150x100 right or left panel جانب ترنسات 150 X 100 سم يمين او شمال	GA735	GA736





سيرف شمال



سيرف يمين



بلايا شمال

PRICES		SURF سيرف		
ألوان COLORS	أبيض WHITE	الوصف DESCRIPTION	كود يمين CODE R	كود شمال CODE L
2850	2650	سيرف 160 x 90cm	G 8689	G 8688
2750	2550	سيرف 150 x 80 cm	GA464	GA465

برجامون PERGAMON	أبيض WHITE	PANELS	كود مساج CODE	كود عادي CODE
3950	3750	Surf 160x90 cm Right Panel	G8663	G8662
3950	3750	Surf 160x90 cm Left Panel	G8659	GA547
3800	3600	Surf 150x80 cm Right or Left Panel		GA480

ألوان COLORS	أبيض WHITE	WHIRLPOOL PLAN 160 x 90 R or L	كود يمين CODE R	كود شمال CODE L
41100	40700	Combi-20 system / chrome finish	G9133	G9129
31800	31400	New Combi-18 system / chrome finish	G9135	G9131
31200	30800	Combi plus-24 system / chrome finish	GA653	GA652
18300	17900	Standard-8 system / chrome finish	G8948	G8945

ملحوظة: سيرف 150 لا يتم عمله مساج

PRICES		PLAYA بلايا		
ألوان COLORS	أبيض WHITE	الوصف DESCRIPTION	كود يمين CODE R	كود شمال CODE L
2850	2650	Playa 160x90 cm	GA830	GA831
3950	3750	Playa 160x90 cm Right or Left Panel	G8662	GA547

PRICES		DAHLIA داليا			
ألوان COLORS	أبيض WHITE	DESCRIPTION	الاصنف	كود يمين CODE R	كود شمال CODE L
3600	3400	Dahlia 180x90 cm	داليا ١٨٠ X ٩٠ سم	GA723	GA724
برجامون PERGAMON	أبيض WHITE	PANELS	جوانب	كود يمين CODE R	كود شمال CODE L
4550	4350	Dahlia 180x90 right or left panel	جانب داليا ١٨٠ X ٩٠ سم يمين او شمال	GA733	GA734





ميديا بلس



ميديا بلس



ديا



ديا

PRICES		الأسعار		MEDIA PLUS		ميديا بلس	
برجامون PERGAMON	أبيض WHITE	DESCRIPTION		الصف	كود CODE		
12000	11600	Media Plus 190x100 cm w.panel one piece	ميديا بلس 190 X 100 سم بالجانب الكامل قطعه واحده		GA731		
10550	10150	Media Plus 180x90 cm w.panel one piece	ميديا بلس 180 X 90 سم بالجانب الكامل قطعه واحده		GA730		
8750	8350	Media Plus 175 x 80 cm w.panel one piece	ميديا بلس 175 X 80 سم بالجانب الكامل قطعه واحده		GA 453		

ميديا بلس لا يتوفر مساج

PRICES		الأسعار		DEA		ديا	
ألوان COLORS	أبيض WHITE	DESCRIPTION		كود مساج CODE	كود عادي CODE		
3550	3300	Dea 175 x 80	بانيو ديا 175 X 80 سم		GA 460		
5100	4900	Dea 175*80 CM panel	جانب بانيو ديا 175 X 80 سم		GA479		

PRICES	الأسعار	REUNION ري يونيون			
ألوان COLORS	أبيض WHITE	DESCRIPTION الوصف	كود مساج CODE	كود عادي CODE	
6300	6000	Reunion 200 x 130 cm	ري يونيون 200 x 130 سم بالطابق		G 8850
7300	7100	Reunion 200 cm side panel	جانب ري يونيون 200 سم	G8917	G8916
1850	1750	Reunion 130 cm right or left panel	جانب ري يونيون 130 سم يمين أو شمال	G8918	G8918



ري يونيون

برجامون PERGAMON	أبيض WHITE	WHIRLPOOL REUNION 200 x 130 cm	ري يونيون 200 x 130 سم مساج	كود CODE
80600	80100	Turbo 36 system / chrome finish/ Light	نظام تربو 36 وطقم جيت كروم بالإضاءة بدون جانب	G8586
45800	45300	Combi-20 system / chrome finish	نظام كومبي 20 وطقم جيت كروم بدون جانب	G8587
36500	36000	New Combi-18 system / chrome finish	نظام نيو كومبي 18 وطقم جيت كروم بدون جانب	G7375
35900	35400	Combi plus-24 system / chrome finish	نظام كومبي بلس 24 وطقم جيت كروم بدون جانب	GA640



ري يونيون

برجامون PERGAMON	أبيض WHITE	WHIRLPOOL 215 x 110 cm OVER FLOW	اوفر فلو 215 x 110 سم مساج	كود CODE
45700	45300	Combi-20 system / chrome finish	نظام كومبي 20 وطقم جيت كروم بدون جانب	G9190
36400	36000	New Combi-18 system / chrome finish	نظام نيو كومبي 18 وطقم جيت كروم بدون جانب	G8531
35800	35400	Combi plus-24 system / chrome finish	نظام كومبي بلس 24 وطقم جيت كروم بدون جانب	GA624
22750	22350	Standard-8 system / chrome finish	نظام ستاندرد 8 وطقم جيت كروم بدون جانب	G9027



اوفر فلو

برجامون PERGAMON	أبيض WHITE	PANELS	جوانب	كود مساج CODE	كود عادي CODE
2850	2650	Over flow panel	جانب اوفر فلو 215 سم	G8796	
1350	1250	panel for Over flow 110 cm	جانب اوفر فلو 110 سم يمين أو شمال	G8800	



كوباكابانا

PRICES		COPACABANA كوباكابانا			
ألوان COLORS	أبيض WHITE	DESCRIPTION الوصف		كود مساج CODE	كود عادي CODE
4650	4350	Copacabana 185 x 105cm with handgrips			G 8473
4300	4100	Copacabana 185 cm side panel		G8723	G8722
1550	1450	Copacabana Right or Left end panel 105cm		G8726	G8726



كوباكابانا

ألوان COLORS	أبيض WHITE	WHIRLPOOL COPACABANA		كود CODE
77600	77200	Turbo 36 system / chrome finish/ Light		G7940
42800	42400	Combi-20 system / chrome finish		G9089
33500	33100	New Combi-18 system / chrome finish		G9091
32900	32500	Combi plus-24 system / chrome finish		GA660



بنما

PRICES		PANAMA بنما			
ألوان COLORS	أبيض WHITE	DESCRIPTION الوصف		كود مساج CODE	كود عادي CODE
3700	3500	Panama 190 x 90cm			G 8839
4000	3800	Panel 190 cm		G8942	G8941
1350	1250	Small panel 90 cm right or left		GA579	G8417



بنما

برجامون PERGAMON	أبيض WHITE	WHIRLPOOL PANAMA 190 X 90		كود CODE
76700	76300	Turbo 36 system / chrome finish/ Light		G9287
41900	41500	Combi-20 system / chrome finish		G8559
32600	32200	New Combi-18 system / chrome finish		G9230
32000	31600	Combi plus-24 system / chrome finish		GA636
19400	19000	Standard-8 system / chrome finish		G8558



PRICES		توين TWIN			
أثوان COLORS	أبيض WHITE	الأسعار	DESCRIPTION الوصف	كود مساج CODE	كود عادي CODE
2700	2500		Twin 180 x 80cm		G 8690
3850	3650		180 cm side panel	توين ١٨٠ X ٨٠ سم جانب ١٨٠ سم	GA576 G8645
1200	1100		Right or Left end panel 80 cm	جانب ٨٠ سم يمين أو شمال	G8703 G8703



أثوان COLORS	أبيض WHITE	WHIRLPOOL 180 x 80 cm TWIN	توين ١٨٠ X ٨٠ سم مساج	كود CODE
41300	41000	Combi-20 system / chrome finish	نظام كومبي ٢٠ وطقم جيت كروم بدون جانب	G9138
32000	31700	New Combi-18 system / chrome finish	نظام نيو كومبي ١٨ وطقم جيت كروم بدون جانب	G7894
31400	31100	Combi plus-24 system / chrome finish	نظام كومبي بلس ٢٤ وطقم جيت كروم بدون جانب	GA639
18800	18500	Standard-8 system / chrome finish/without panel	نظام ستاندرد ٨ وطقم جيت كروم بدون جانب	G8952



PRICES		كونشيرتو CONCERTO			
أثوان COLORS	أبيض WHITE	الأسعار	DESCRIPTION الوصف	كود مساج CODE	كود عادي CODE
2700	2500		Concerto 180 x 80cm		G 8636
3850	3650		180 cm side panel	كونشيرتو ١٨٠ X ٨٠ سم جانب ١٨٠ سم	GA576 G8645
1200	1100		Right or Left end panel 80 cm	جانب ٨٠ سم يمين أو شمال	G8703 G8703



برجامون PERGAMON	أبيض WHITE	WHIRLPOOL 180 x 80 cm CONCERTO	كونشيرتو ١٨٠ X ٨٠ سم مساج	كود CODE
41300	41000	Combi-20 system / chrome finish	نظام كومبي ٢٠ وطقم جيت كروم بدون جانب	G8637
32000	31700	New Combi-18 system / chrome finish	نظام نيو كومبي ١٨ وطقم جيت كروم بدون جانب	G8638
31400	31100	Combi plus-24 system / chrome finish	نظام كومبي بلس ٢٤ وطقم جيت كروم بدون جانب	GA664
18800	18500	Standard-8 system / chrome finish/without panel	نظام ستاندرد ٨ وطقم جيت كروم بدون جانب	G7388





سبيس



سبيس

PRICES		الأسعار			
برجامون PERGAMON	أبيض WHITE	DESCRIPTION	الوصف	كود مساج CODE	كود عادي CODE
3700	3500	Space 190*90 cm with seat	سبيس 190 X 90 سم بكرسي		GA463
2700	2500	Space 180*80 cm with seat	سبيس 180 X 80 سم بكرسي		GA 470
2450	2250	Space 170 x 80 cm with seat	سبيس 170 X 80 سم بكرسي		G 8900
2400	2200	Space 170 x 75 cm with seat	سبيس 170 X 75 سم بكرسي		G 8861
2300	2150	Space 150 x 80 cm with seat	سبيس 150 X 80 سم بكرسي		G 8896
1650	1550	Space 120 x 70 cm with seat	سبيس 120 X 70 سم بكرسي		GA 001
4000	3800	Panel 190 cm	جانب 190 سم	G8942	G8941
3850	3650	Panel 180 cm	جانب 180 سم	GA576	G8645
3450	3250	Panel 170 cm	جانب 170 سم	G8695	G8694
3300	3100	Panel 150 cm	جانب 150 سم	G8758	G8757
2900	2700	Panel 120 cm	جانب 120 سم	G8643	G8643
1350	1250	Small panel 90 cm right or left	جانب 90 سم يمين أو شمال	GA579	G8417
1200	1100	Small panel 80 cm right or left	جانب 80 سم يمين أو شمال	G8703	G8746
1100	1000	Small panel 75 cm right or left	جانب 75 سم يمين أو شمال	G8641	G8641
1050	950	Small panel 70 cm right or left	جانب 70 سم يمين أو شمال	G8570	G8570

برجامون PERGAMON	أبيض WHITE	WHIRLPOOL 190 x 90cm SPACE	سبيس 190 X 90 سم مساج	كود CODE
76700	76300	Turbo 36 system / gold finish/ Light	نظام تربو 36 وطقم جيت كروم بالإضاءة بدون جانب	GA521
41900	41500	Combi-20 system / chrome finish	نظام كومبي 20 وطقم جيت كروم بدون جانب	GA520
32600	32200	New Combi-18 system / chrome finish	نظام نيو كومبي 18 وطقم جيت كروم بدون جانب	GA518

برجامون PERGAMON	أبيض WHITE	WHIRLPOOL 180 x 80cm SPACE	سبيس 180 X 80 سم مساج	كود CODE
41300	41000	Combi-20 system / chrome finish	نظام كومبي 20 وطقم جيت كروم بدون جانب	GA516
32000	31700	New Combi-18 system / chrome finish	نظام نيو كومبي 18 وطقم جيت كروم بدون جانب	GA515
18800	18500	Standard-8 system / chrome finish	نظام ستاندر 8 وطقم جيت كروم بدون جانب	GA514

برجامون PERGAMON	أبيض WHITE	WHIRLPOOL 170 x 80cm SPACE	سبيس 170 X 80 سم مساج	كود CODE
40200	39900	Combi-20 system / chrome finish	نظام كومبي 20 وطقم جيت كروم بدون جانب	G9254
30900	30600	New Combi-18 system / chrome finish	نظام نيو كومبي 18 وطقم جيت كروم بدون جانب	G9256
30300	30000	Combi plus-24 system / chrome finish	نظام كومبي بلس 24 وطقم جيت كروم بدون جانب	GA644
18300	18000	Standard-8 system / chrome finish	نظام ستاندر 8 وطقم جيت كروم بدون جانب	G9087

برجامون PERGAMON	أبيض WHITE	WHIRLPOOL 170 x 75 cm SPACE	سبيس 170 X 75 سم مساج	كود CODE
40100	39800	Combi-20 system / chrome finish	نظام كومبي 20 وطقم جيت كروم بدون جانب	G9248
30800	30500	New Combi-18 system / chrome finish	نظام نيو كومبي 18 وطقم جيت كروم بدون جانب	G9250
30200	29900	Combi plus-24 system / chrome finish	نظام كومبي بلس 24 وطقم جيت كروم بدون جانب	GA643
18000	17700	Standard-8 system / chrome finish	نظام ستاندر 8 وطقم جيت كروم بدون جانب	G9082

برجامون PERGAMON	أبيض WHITE	WHIRLPOOL 150 x 80 cm SPACE	سبيس 150 X 80 سم مساج	كود CODE
18000	17700	Standard-8 system / chrome finish	نظام ستاندر 8 وطقم جيت كروم بدون جانب	G9083

PRICES	الأسعار	CONNECT كونكت			
برجامون PERGAMON	أبيض WHITE	DESCRIPTION	الاصنف	كود مساج CODE	كود عادي CODE
2800	2600	CONNECT 180x80	كونكت 180 X 80 سم		GA719
2550	2350	CONNECT 170x80	كونكت 170 X 80 سم		GA718
2500	2300	CONNECT 170x75	كونكت 170 X 75 سم		GA717
2350	2200	CONNECT 170 x 70	كونكت 170 X 70 سم		GA010
2200	2050	CONNECT 150x70	كونكت 150 X 70 سم		GA716
1950	1850	CONNECT 140x70	كونكت 140 X 70 سم		GA715
3850	3650	Panel 180 cm	جانب 180 سم		G8645
3450	3250	Panel 170 cm	جانب 170 سم	G8695	G8694
3300	3100	Panel 150 cm	جانب 150 سم		G8757
3250	3050	Panel 140 cm	جانب 140 سم		G8555
1200	1100	Small panel 80 cm right or left	جانب 80 سم يمين أو شمال		G8746
1100	1000	Small panel 75 cm right or left	جانب 75 سم يمين أو شمال		G8641
1050	950	Small panel 70 cm right or left	جانب 70 سم يمين أو شمال		G8570

ألوان COLORS	أبيض WHITE	WHIRLPOOL 170x70 cm CONNECT	كود CODE
18250	17950	نظام ستاندرد 8 وطقم جيت كروم بدون جانب	GA302

PRICES	الأسعار	WASHPOINT - BAHAMA ووش بوينت - باهاما			
برجامون PERGAMON	أبيض WHITE	DESCRIPTION	الاصنف	كود مساج CODE	كود عادي CODE
2400	2200	WASHPOINT 170x75	ووش بوينت 170 X 75 سم		GA832
2200	2050	BAHAMA 170x70 cm	باهاما 170 X 70 سم		GA833
3450	3250	Panel 170 cm	جانب 170 سم		G8694
1100	1000	Small panel 75 cm right or left	جانب 75 سم يمين أو شمال		G8641
1050	950	Small panel 70 cm right or left	جانب 70 سم يمين أو شمال		G8570



كونكت



كونكت



ووش بوينت



باهاما



كيميرا ١٨٠ x ٩٠ سم بهختين



كيميرا ١٧٠ x ٨٠ سم



كيميرا ١٧٠ x ٨٠ سم بالمقبض والوحدة



كيميرا ١٧٠ x ٨٠ سم بالجانب



كونكا



كونكا

PRICES		KIMERA كيميرا			
ألوان COLORS	أبيض WHITE	DESCRIPTION	الوصف	كود مساج CODE	كود عادي CODE
3000	2800	Kimera 180 x 90cm	كيميرا ١٨٠ x ٩٠ سم		G 8671
2450	2250	Kimera 170 x 80cm	كيميرا ١٧٠ x ٨٠ سم		G 8712
3850	3650	Panel 180 cm	جانب ١٨٠ سم	GA576	G8645
3450	3250	Panel 170 cm	جانب ١٧٠ سم	G8695	G8694
1350	1250	Small panel 90 cm right or left	جانب ٩٠ سم يمين أو شمال	GA579	G8417
1200	1100	Small panel 80 cm right or left	جانب ٨٠ سم يمين أو شمال	G8703	G8746

برجامون PERGAMON	أبيض WHITE	WHIRLPOOL 180 x 90cm KIMERA	كيميرا ١٨٠ x ٩٠ سم مساج	كود CODE
76500	76100	Turbo 36 system / chrome finish / Light	نظام تريو ٣٦ وطقم جيت كروم بالإضاءة بدون جانب	G9264
41700	41300	Combi-20 system / chrome finish	نظام كومبي ٢٠ وطقم جيت كروم بدون جانب	G9105
32400	32000	New Combi-18 system / chrome finish	نظام نيو كومبي ١٨ وطقم جيت كروم بدون جانب	G9107
31800	31400	Combi plus-24 system / chrome finish	نظام كومبي بلس ٢٤ وطقم جيت كروم بدون جانب	GA659
19200	18800	Standard-8 system / chrome finish	نظام ستاندرد ٨ وطقم جيت كروم بدون جانب	G8924

برجامون PERGAMON	أبيض WHITE	WHIRLPOOL 170 x 80cm KIMERA	كيميرا ١٧٠ x ٨٠ سم مساج	كود CODE
40200	39900	Combi-20 system / chrome finish	نظام كومبي ٢٠ وطقم جيت كروم بدون جانب	G9154
30900	30600	New Combi-18 system / chrome finish	نظام نيو كومبي ١٨ وطقم جيت كروم بدون جانب	G9156
30300	30000	Combi plus-24 system / chrome finish	نظام كومبي بلس ٢٤ وطقم جيت كروم بدون جانب	GA658
18300	18000	Standard-8 system / chrome finish	نظام ستاندرد ٨ وطقم جيت كروم بدون جانب	G8962

PRICES		CONCA كونكا			
ألوان COLORS	أبيض WHITE	DESCRIPTION	الوصف	كود مساج CODE	كود عادي CODE
3000	2800	Conca 170 x 80cm with Chrome handgrips	كونكا ١٧٠ x ٨٠ سم بمقبض كروم		G 8674
3450	3250	Panel 170 cm	جانب ١٧٠ سم	G8695	G8694
1200	1100	Small panel 80 cm right or left	جانب ٨٠ سم يمين أو شمال	G8703	G8746

ألوان COLORS	أبيض WHITE	WHIRLPOOL CONCA 170 x 80 cm	كونكا ١٧٠ x ٨٠ سم مساج بمقبض كروم	كود CODE
40700	40400	Combi-20 system / chrome finish	نظام كومبي ٢٠ وطقم جيت كروم بدون جانب	G9109
31400	31100	New Combi-18 system / chrome finish	نظام نيو كومبي ١٨ وطقم جيت كروم بدون جانب	G9111
30800	30500	Combi plus-24 system / chrome finish	نظام كومبي بلس ٢٤ وطقم جيت كروم بدون جانب	GA665
19000	18700	Standard-8 system / chrome finish	نظام ستاندرد ٨ وطقم جيت كروم بدون جانب	G8932

الإكسسوارات ص ٨٧! اختيارية (وحدة إضاءة إضافية + مسند للرأس (مخدة) + مقبض كروم + طابق وفايظ)

اسعار كل انظمة المساج غير شاملة اسعار الجوانب - وشاملة البانيو والصرف

PRICES		سان ريمو SAN REMO			
ألوان COLORS	الأسعار WHITE	DESCRIPTION	الاصنف	كود مساج CODE	كود عادي CODE
3100	2900	San Remo 170 x 75cm with chrome handgrips	سان ريمو 170 X 75 سم بمقبض كروم		G 8680
3450	3250	Panel 170 cm	جانب 170 سم	G8695	G8694
1100	1000	Small panel 75 cm right or left	جانب 75 سم يمين أو شمال	G8641	G8641



ألوان COLORS	الأسعار WHITE	DESCRIPTION	الاصنف	كود مساج CODE	كود عادي CODE
40700	40400	Whirlpool San Remo 170 x 75 cm	سان ريمو 170 X 75 سم مساج بمقبض كروم		G9117
31400	31100	Combi-20 system / chrome finish	نظام كومبي 20 وطقم جيت كروم بدون جانب		G9119
30800	30500	New Combi-18 system / chrome finish	نظام نيو كومبي 18 وطقم جيت كروم بدون جانب		GA642
18800	18500	Combi plus-24 system / chrome finish	نظام كومبي بلس 24 وطقم جيت كروم بدون جانب		G8939
		Standard-8 system / chrome finish	نظام ستاندرد 8 وطقم جيت كروم بدون جانب		



PRICES		تيوليپ TULIP			
ألوان COLORS	الأسعار WHITE	DESCRIPTION	الاصنف	كود مساج CODE	كود عادي CODE
2700	2550	Tulip 170 x 70cm with handgrips	تيوليپ 170 X 70 سم بمقبض كروم		G 8672
3450	3250	Panel 170 cm	جانب 170 سم	G8695	G8694
1050	950	Small panel 70 cm right or left	جانب 70 سم يمين أو شمال	G8570	G8570



ألوان COLORS	الأسعار WHITE	DESCRIPTION	الاصنف	كود مساج CODE	كود عادي CODE
18700	18400	Whirlpool Tulip with chrome handgrips	تيوليپ 170 X 70 سم مساج بمقبض كروم		G 8927
		Standard-8 system / chrome finish	نظام ستاندرد 8 وطقم جيت كروم بدون جانب		

PRICES		جونيور JUNIOR			
ألوان COLORS	الأسعار WHITE	DESCRIPTION	الاصنف	كود مساج CODE	كود عادي CODE
2550	2400	Junior 150x70 cm with hand grips	جونيور 150 X 70 سم بمقبض كروم		G8713
3300	3100	Panel 150 cm	جانب 150 سم	G8758	G8757
1050	950	Small panel 70 cm right or left	جانب 70 سم يمين أو شمال	G8570	G8570



ألوان COLORS	الأسعار WHITE	DESCRIPTION	الاصنف	كود مساج CODE	كود عادي CODE
18600	18300	Whirlpool Junior 150x70 cm	جونيور 150 X 70 سم مساج بمقبض كروم		GA468
		Standard-8 system / chrome finish	نظام ستاندرد 8 وطقم جيت كروم بدون جانب		



صوفيا



صوفيا

PRICES		SOPHIA صوفيا			
ألوان COLORS	أبيض WHITE	Description الوصف	كود مساج CODE	كود عادي CODE	
2700	2500	Sophia 180x80 cm	صوفيا ١٨٠ X ٨٠ سم	GA712	
2450	2250	Sophia 170x80 cm	صوفيا ١٧٠ X ٨٠ سم	GA711	
2400	2200	Sophia 170x75 cm	صوفيا ١٧٠ X ٧٥ سم	GA710	
2200	2050	Sophia 170x70 cm	صوفيا ١٧٠ X ٧٠ سم	G8720	
2150	2000	Sophia 160x70 cm	صوفيا ١٦٠ X ٧٠ سم	G8730	
2050	1900	Sophia 150x70 cm	صوفيا ١٥٠ X ٧٠ سم	G7410	
1750	1650	Sophia 140x70 cm	صوفيا ١٤٠ X ٧٠ سم	GA709	
1550	1450	Sophia 120x70 cm	صوفيا ١٢٠ X ٧٠ سم	GA708	
3850	3650	Panel 180 cm	جانب ١٨٠ سم	GA576	G8645
3450	3250	Panel 170 cm	جانب ١٧٠ سم	G8695	G8694
3450	3250	Panel 160 cm	جانب ١٦٠ سم	GA517	G8556
3300	3100	Panel 150 cm	جانب ١٥٠ سم	G8758	G8757
3250	3050	Panel 140 cm	جانب ١٤٠ سم		G8555
2900	2700	Panel 120 cm	جانب ١٢٠ سم		G8643
1200	1100	Small panel 80 cm right or left	جانب ٨٠ سم يمين أو شمال	G8703	G8746
1100	1000	Small panel 75 cm right or left	جانب ٧٥ سم يمين أو شمال		G8641
1050	950	Small panel 70 cm right or left	جانب ٧٠ سم يمين أو شمال	G8570	G8570

ألوان COLORS	أبيض WHITE	WHIRLPOOL SOPHIA 170x70	صوفيا ١٧٠ X ٧٠ سم مساج	كود CODE
18000	17700	Standard-8 system / chrome finish	نظام ستاندرد ٨ وطقم جيت كروم بدون جانب	G8977

ألوان COLORS	أبيض WHITE	WHIRLPOOL 160x70 cm SOPHIA	صوفيا ١٦٠ X ٧٠ سم مساج	كود CODE
17900	17600	Standard-8 system / chrome finish	نظام ستاندرد ٨ وطقم جيت كروم بدون جانب	G 7307

ألوان COLORS	أبيض WHITE	WHIRLPOOL 150x70 cm SOPHIA	صوفيا ١٥٠ X ٧٠ سم مساج	كود CODE
17900	17600	Standard-8 system / chrome finish	نظام ستاندرد ٨ وطقم جيت كروم بدون جانب	G8995



اوليس



ستيب

PRICES		ULYSSE - STEP اوليس - ستيب		
ألوان COLORS	أبيض WHITE	Description الوصف	كود مساج CODE	كود عادي CODE
2050	1900	Ulysse 170x70 cm	اوليس ١٧٠ X ٧٠ سم	GA452
1850	1700	Ulysse 150x70 cm	اوليس ١٥٠ X ٧٠ سم	GA451
2300	2150	Step 170x70 w. seat	ستيب ١٧٠ X ٧٠ سم بكرسى	GA859
2100	1950	Step 150x70 w. seat	ستيب ١٥٠ X ٧٠ سم بكرسى	GA721
3450	3250	Panel 170 cm	جانب ١٧٠ سم	G8694
3300	3100	Panel 150 cm	جانب ١٥٠ سم	G8757
1050	950	Small panel 70 cm right or left	جانب ٧٠ سم يمين أو شمال	G8570

PRICES		FLORIDA فلوريدا			
ألوان COLORS	أبيض WHITE	Description الوصف	كود مساج CODE	كود عادي CODE	
1790	1690	Florida 170 x 70cm	فلوريدا 170 x 70 سم	G 7408	
1630	1530	Florida 150 x 70cm	فلوريدا 150 x 70 سم	G 8731	
1580	1480	Florida 140 x 70cm	فلوريدا 140 x 70 سم	G 8548	
3450	3250	Panel 170 cm	جانب 170 سم	G8695	G8694
3300	3100	Panel 150 cm	جانب 150 سم	G8758	G8757
3250	3050	Panel 140 cm	جانب 140 سم		G8555
1050	950	Small panel 70 cm right or left	جانب صغير 70 سم يمين أو شمال	G8570	G8570

ألوان COLORS	أبيض WHITE	WHIRLPOOL 170x70 cm FLORIDA	فلوريدا 170 x 70 سم مساج	كود CODE
17700	17400	Standard-8 system / chrome finish	نظام ستاندرد 8 وملقم جيت كروم بدون جانب	G8981

ألوان COLORS	أبيض WHITE	WHIRLPOOL 150x70 cm FLORIDA	فلوريدا 150 x 70 سم مساج	كود CODE
17700	17400	Standard-8 system / chrome finish	نظام ستاندرد 8 وملقم جيت كروم بدون جانب	G8983

PRICES		SEMIRAMIS سميراميس		
ألوان COLORS	أبيض WHITE	Description الوصف	كود مساج CODE	كود عادي CODE
1390	1290	Semiramis 120 x 70cm w.out seat	سميراميس بدون مقعد 120 x 70 سم	G8551
1420	1320	Semiramis 120 x 70cm w. seat	سميراميس بمقعد 120 x 70 سم	G7291
1300	1200	Semiramis 100 x 70cm w.out seat	سميراميس بدون مقعد 100 x 70 سم	G8667
2900	2700	Panel 120 cm	جانب 120 سم	G8643
2700	2500	Panel 100 cm	جانب 100 سم	GA537
1050	950	Small panel 70 cm right or left	جانب صغير 70 سم يمين أو شمال	G8570

ACCESSORIES إكسسوارات				
PRICES الأسعار	Description	الوصف	كود CODE	
690	Chrome handgrips (Pair)	مقبض كروم - سعر الزوج	G9377AA	
1110	Pillow - Per unit	مسند للرأس (مخدة) سعر الوحدة	G929167	
4550	Lighting unit (option)	وحدة إضاءة إضافية	G929067	
750	Automatic Pop-up Drain for bathtub with panel	طاقب وفايظ، أوتوماتيك للبانو بالجانب	T603767	

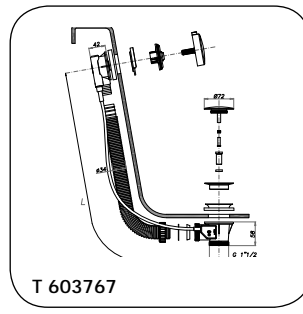



قدم نيو الترا



قدم نيو الترا



قدم ألترا فلات مربع



قدم ألترا فلات كورنر



قدم ألترا فلات مستطيل

PRICES		الأسعار	NEW ULTRA TRAY	حمايات قدم نيو الترا	كود
برجامون	أبيض	WHITE	Description	الوصف	CODE
1300	1200		New Ultra Tray 70x70x4.7	قدم نيو الترا 70x70x4.7 سم مربع - 9 سم	GA699
1450	1350		New Ultra Tray 80x80x4.7	قدم نيو الترا 80x80x4.7 سم مربع - 9 سم	GA700
1600	1500		New Ultra Tray 90x90x4.7	قدم نيو الترا 90x90x4.7 سم مربع - 9 سم	GA701
1500	1400		New Ultra Tray 100x70x4.7	قدم نيو الترا 100x70x4.7 سم مربع - 9 سم	GA702
1600	1500		New Ultra Tray 120x70x4.7	قدم نيو الترا 120x70x4.7 سم مربع - 9 سم	GA703
1850	1750		New Ultra Tray 120x80x4.7	قدم نيو الترا 120x80x4.7 سم مربع - 9 سم	GA704
2200	2100		New Ultra Tray 150x70x4.7	قدم نيو الترا 150x70x4.7 سم مربع - 9 سم	GA705
2550	2450		New Ultra Tray 170x70x4.7	قدم نيو الترا 170x70x4.7 سم مربع - 9 سم	GA706

PRICES		الأسعار	ULTRA FLAT TRAYS	حمايات القدم الترا فلات	كود
برجامون	أبيض	WHITE	Description	الوصف	CODE
1300	1200		Ultra Flat Tray 70x70x4.7	قدم ألترا فلات 70x70x4.7 سم مربع - 9 سم	G 8630
1450	1350		Ultra Flat Tray 80x80x4.7	قدم ألترا فلات 80x80x4.7 سم مربع - 9 سم	G 8602
1600	1500		Ultra Flat Tray 90x90x4.7	قدم ألترا فلات 90x90x4.7 سم مربع - 9 سم	G 8597
1450	1350		Ultra Flat Tray 80x80x4.7Corner	قدم ألترا فلات 80x80x4.7 كورنر - 9 سم	G 8416
1600	1500		Ultra Flat Tray 90x90x4.7Corner	قدم ألترا فلات 90x90x4.7 كورنر - 9 سم	GA 009
1500	1400		Ultra Flat Tray 100x70x4.7	قدم ألترا فلات 100x70x4.7 سم مربع - 9 سم	G 8628
1550	1450		Ultra Flat Tray 100x80x4.7	قدم ألترا فلات 100x80x4.7 سم مربع - 9 سم	G 8598
1600	1500		Ultra Flat Tray 120x70x4.7	قدم ألترا فلات 120x70x4.7 سم مربع - 9 سم	G 8631
1850	1750		Ultra Flat Tray 120x80x4.7	قدم ألترا فلات 120x80x4.7 سم مربع - 9 سم	G 8599
1900	1800		Ultra Flat Tray 120x90x4.7	قدم ألترا فلات 120x90x4.7 سم مربع - 9 سم	G 8593
2000	1900		Ultra Flat Tray 140x70x4.7	قدم ألترا فلات 140x70x4.7 سم مربع - 9 سم	GA 870
2100	2000		Ultra Flat Tray 140x80x4.7	قدم ألترا فلات 140x80x4.7 سم مربع - 9 سم	G 8603
2200	2100		Ultra Flat Tray 150x70x4.7	قدم ألترا فلات 150x70x4.7 سم مربع - 9 سم	G 8420
2650	2550		Ultra Flat Tray 160x90x4.7	قدم ألترا فلات 160x90x4.7 سم مربع - 9 سم	G 8594
2550	2450		Ultra Flat Tray 170x70x4.7	قدم ألترا فلات 170x70x4.7 سم مربع - 9 سم	G 8629
2650	2550		Ultra Flat Tray 170x80x4.7	قدم ألترا فلات 170x80x4.7 سم مربع - 9 سم	G 8606

PRICES	الأسعار	ACCESSORIES	إكسسوارات	كود
700		Pop-up Drain for Ultra Flat Tray 9cm (3.5 Inches)	طابق لحمام قدم 9 سم (3.5 بوصة)	J3417AA



PRICES		TRAYS	
ألوان COLORS	أبيض WHITE	Description	الوصف
1040	940	Square Tray 70x70 cm	قدم مربع 70 X 70 سم
1150	1050	Square Tray 80x80 cm	قدم مربع 80 X 80 سم
1500	1400	Square Tray 90x90 cm	قدم مربع 90 X 90 سم
1180	1080	Corner Round Tray 80x80 cm	قدم بزاوية 80 X 80 سم
1550	1450	Corner Round Tray 90x90 cm	قدم بزاوية 90 X 90 سم
1800	1700	Rectangular Tray 120X80 cm	قدم مستطيل 120 X 80 سم



PRICES		TRAYS WITH PANEL	
برجامون PERGAMON	أبيض WHITE	Description	الوصف
1600	1500	Square Tray 70x70cm w.panel	قدم مربع 70 X 70 سم بالجانب مربع من الداخل
1650	1550	Square Tray 80x80cm w.panel	قدم مربع 80 X 80 سم بالجانب مربع من الداخل
2050	1950	Square Tray 90x90 with panel	قدم مربع 90 X 90 سم بالجانب مربع من الداخل
1640	1540	Corner Tray 80x80cm w.panel	قدم كورنر 80 X 80 سم بالجانب
2050	1950	Corner Tray 90x90cm w.panel	قدم كورنر 90 X 90 سم بالجانب
3700	3600	ROUND TRAY 90X90X30 cm w.seat w.panel	قدم كورنر 90 X 90 X 30 سم بكرسي بالجانب ارتفاع 45 سم من الامام
3090	2990	Round Tray for super shower 90 cm w.panel	قدم كورنر بالجانب لسوبر شاور 90 X 90
3690	3590	Round Tray for super shower 100 cm w.panel	قدم كورنر بالجانب لسوبر شاور 100 X 100
1850	1750	Rectangular Tray 100x70x17 cm w.panel	قدم مستطيل 100 X 70 X 17 سم بالجانب
2000	1900	Rectangular Tray 100x80x17 cm w.panel	قدم مستطيل 100 X 80 X 17 سم بالجانب
2050	1950	Rectangular Tray 120x70x17 cm w.panel	قدم مستطيل 120 X 70 X 17 سم بالجانب
2300	2200	Rectangular Tray 120x80x17 cm w.panel	قدم مستطيل 120 X 80 X 17 سم بالجانب
2800	2700	Rectangular Tray 150x80x17 cm w.panel	قدم مستطيل 150 X 80 X 17 سم بالجانب



# TIPICA ENCLOSURES

گبائن تیپیکا



# ENCLOSURE PATTERNS ( TEMPERED GLASS )

الزجاج السيكروريت

91

Acrylic Products

1

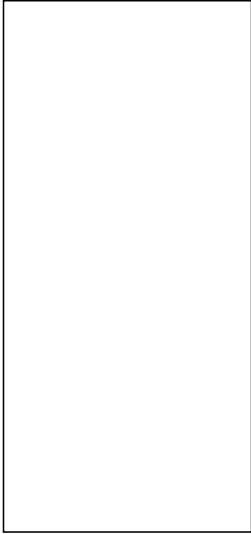

2

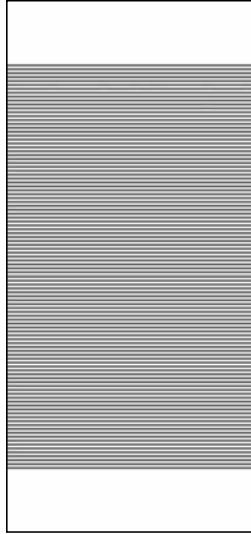

3

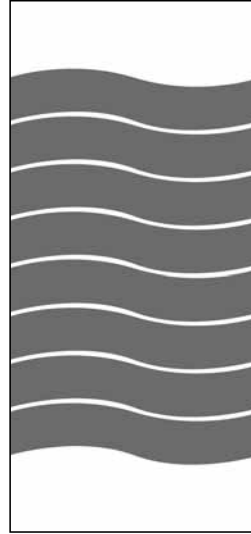

4

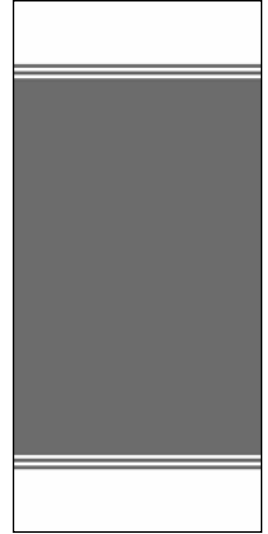

5



6



7

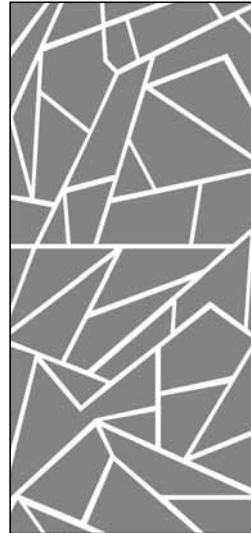

# ENCLOSURE PATTERNS ( POLYSTYRENE )

البوليسـتيرين

1

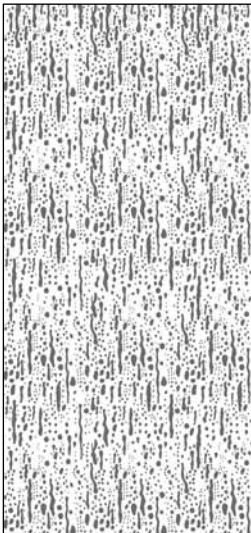

2

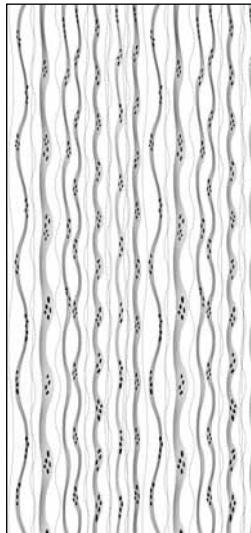

3





PRICES		الأسعار		CODE	كود				
زجاج سيكورييت	بولستيرين	GLASS	POLYSTYRENE	ENCLOSURE DESCRIPTION	الاصنف	زجاج سيكورييت	بولستيرين	GLASS	POLYSTYRENE
<b>Art Pentagon shower tray folding enclosure</b> كابينه أرت لحمام قدم خماسي منطبق									
6100	5900	90 x 90 cm			G 9794	G 9746			
6600	6400	100 x 100 cm			G 9795	G 9747			
<b>Tipica corner shower tray sliding enclosure</b> كابينه تيبিকা بباب منزلق لحمام قدم زاوية									
5800	5600	80 x 80 cm			G 9764	G 9662			
6000	5800	90 x 90 cm			G 9765	G 9663			
-	6000	100 x 100 cm			-	GA 679			
<b>Tipica super shower sliding enclosure</b> كابينه تيبিকা بباب منزلق لحمام قدم سوپر شاور									
-	6000	90x90 cm			-	G 9664			
-	6200	100x100 cm			-	GA 535			
<b>Tipica corner 90 cm shower tray with chair sliding enclosure</b> كابينه تيبিকা بباب منزلق لحمام قدم ٩٠ كورنر بكرسي									
6000	5800	90 x 90 cm			GA 849	GA 848			
<b>Tipica square shower tray enclosure (corner entry)</b> كابينه بباب منزلق لحمام قدم مربع (كورنر انترى) تيبিকা									
4640	4440	From 60 to 80 cm			G 9767	G 9691			
4840	4640	From 81 to 90 cm			G 7441	G 9692			
5040	4840	From 91 to 100 cm			G 9769	G 9693			
5240	5040	From 101 to 110 cm			G 9770	G 9694			
5440	5240	From 111 to 120 cm			G 9771	G 9695			
5640	5440	From 121 to 130 cm			G 9772	G 9696			
5840	5640	From 131 to 140 cm			G 9773	G 9697			
6040	5840	From 141 to 150 cm			GA 321	GA 322			
<b>ART SHOWER RTAY DOOR UNIT (FOLDING)</b> كابينه أرت وحدة باب لقدم منطبق									
4500	4300	From 60 to 80 cm			G 9790	G 9742			
4700	4500	From 81 to 90 cm			G 9791	G 9743			
4900	4700	From 91 to 100 cm			G 9876	G 9860			
5100	4900	From 101 to 110 cm			G 9877	G 9861			
5300	5100	From 111 to 120 cm			G 9878	G 9862			
5500	5300	From 121 to 130 cm			G 9879	G 9863			
5700	5500	From 131 to 140 cm			G 9880	G 9864			
5900	5700	From 141 to 150 cm			G 9881	G 9865			
6100	5900	From 151 to 160 cm			G 9882	G 9866			
<b>TIPICA SHOWER RTAY DOOR UNIT (SLIDING)</b> وحدة باب لقدم منزلق ( ٤ ضلطة ) تيبিকা									
4630	4430	From 121 to 130 cm			G 7444	G 9728			
4830	4630	From 131 to 140 cm			G 9778	G 9729			
5030	4830	From 141 to 150 cm			G 9779	G 9730			
5230	5030	From 151 to 160 cm			G 9780	G 9731			
5430	5230	From 161 to 170 cm			G 9781	G 9732			
5630	5430	From 171 to 180 cm			G 9782	G 9733			
5830	5630	From 181 to 190 cm			G 9783	G 9734			
6030	5830	From 191 to 200 cm			G 9784	G 9735			
6230	6030	From 201 to 210 cm			G 9785	G 9736			
6430	6230	From 211 to 220 cm			G 9786	G 9737			
6630	6430	From 221 to 230 cm			G 9787	G 9738			
6830	6630	From 231 to 240 cm			GA 014	G 9739			
7030	6830	From 241 to 250 cm			GA 015	G 9740			

PRICES	الأسعار			CODE	كود
زجاج سيكورييت GLASS	بولستيرين POLYSTYRENE	ENCLOSURE DESCRIPTION	الصف	زجاج سيكورييت GLASS	بولستيرين POLYSTYRENE
		<b>TIPICA SHOWER RTAY DOOR UNIT (HALF SLIDING)</b>	<b>وحدة باب تقدم نصف منزلق ( ٢ ضلعة ) تيبكا</b>		
4030	3830	From 90 to 100 cm	من ٩٠ الي ١٠٠ سم	GA 847	GA 846
4230	4030	From 101 to 110 cm	من ١٠١ الي ١١٠ سم	GA 806	GA 811
4430	4230	From 111 to 120 cm	من ١١١ الي ١٢٠ سم	GA 807	GA 812
4630	4430	From 121 to 130 cm	من ١٢١ الي ١٣٠ سم	GA 808	GA 813
4830	4630	From 131 to 140 cm	من ١٣١ الي ١٤٠ سم	GA 809	GA 814
5030	4830	From 141 to 150 cm	من ١٤١ الي ١٥٠ سم	GA 810	GA 815
		<b>SH Tray Side Screen Sliding</b>	<b>جانب ثابت تيبكا لكابينة حمام قدم منزلق</b>		
1600	1500	From 14 to 30 cm	من ١٤ الي ٣٠ سم	G 9813	G 9804
1700	1600	From 31 to 40 cm	من ٣١ الي ٤٠ سم	G 9814	G 9805
1800	1700	From 41 to 50 cm	من ٤١ الي ٥٠ سم	G 9815	G 9806
1900	1800	From 51 to 60 cm	من ٥١ الي ٦٠ سم	G 9816	G 9807
2000	1900	From 61 to 70 cm	من ٦١ الي ٧٠ سم	G 9817	G 9808
2100	2000	From 71 to 80 cm	من ٧١ الي ٨٠ سم	G 9818	G 9809
2200	2100	From 81 to 90 cm	من ٨١ الي ٩٠ سم	G 9819	G 9810
		<b>SH Tray Side Screen Folding</b>	<b>جانب ثابت أرت لكابينة حمام قدم منطبق</b>		
1600	1500	From 20 to 30 cm	من ٢٠ الي ٣٠ سم	GA 595	GA 602
1700	1600	From 31 to 40 cm	من ٣١ الي ٤٠ سم	GA 596	GA 603
1800	1700	From 41 to 50 cm	من ٤١ الي ٥٠ سم	GA 597	GA 604
1900	1800	From 51 to 60 cm	من ٥١ الي ٦٠ سم	GA 598	GA 605
2000	1900	From 61 to 70 cm	من ٦١ الي ٧٠ سم	GA 599	GA 606
2100	2000	From 71 to 80 cm	من ٧١ الي ٨٠ سم	GA 600	GA 607
2200	2100	From 81 to 90 cm	من ٨١ الي ٩٠ سم	GA 601	GA 608



### ملاحظات

- ◆ المعاينة والتركييب مجاني.
- ◆ الألوان تشمل أبيض AC - بيچ BF - كروم YB
- ◆ يضاف ٥٠٠ جنيه للوحدة لون كروم ماعدا الجوانب الثابتة يتم اضافة ٢٠٠ جنيه فقط
- ◆ سعر القطاع الإضافي على حسب المقاس ويتم تحديد قيمته بالمعاينه
- ◆ كباتن القدم يارتفاع ١٨٥ سم.



PRICES		الأسعار		CODE	كود
زجاج سيكوريث	بولستيرين	بولستيرين	ENCLOSURE DESCRIPTION	زجاج سيكوريث	بولستيرين
GLASS	POLYSTYRENE	POLYSTYRENE	الوصف	GLASS	POLYSTYRENE
6200	6000	6000	Commodore Bath Enclosure Folding كابينه منطبقه لبانيو كومودور	G 9635	G 9617
6400	6200	6200	Contour Bath Enclosure (folding) كابينه منطبقه لبانيو كونتور	G 9636	G 9618
	7200	7200	Bath Enclosure sliding كابينه منزلقة For Surf 150 x 80 cm (لبانيو) (سيرف ١٥٠ X ٨٠ سم)	-	GA 609
	7700	7700	Sliding Bath Enclosure For Surf كابينه منزلقة لبانيو (سيرف ١٦٠ X ٩٠ سم) 160 x 90 cm	-	G 9594
	7700	7700	Bath Enclosure sliding كابينه منزلقة For plan 150 x 110 cm (لبانيو) (بلان ١١٠ X ١٥٠ سم)	-	GA 845
	8100	8100	Bath Enclosure sliding كابينه منزلقة For plan 170 x 110 cm (لبانيو) (بلان ١٧٠ X ١١٠ سم)	-	GA 611
6500	6300	6300	Folding Bath Enclosure For Passion كابينه لبانيو باشون 160 x 90 cm (٩٠ X ١٦٠ سم خماسي منطبقه)	GA 098	GA 097
	9850	9850	Smile Bath Enclosure كابينه منزلقة لبانيو سمايل (sliding) 180 x 105 cm (١٨٠ X ١٠٥ سم)	-	G 9599
	6840	6840	Connect Bath Enclosure كابينه منزلقة لبانيو كونكت 170x90 Sliding (٩٠ X ١٧٠ سم)	-	GA 610
	7110	7110	Tonic Bath Enclosure كابينه منزلقة لبانيو تونك 180x120 Sliding (١٨٠ X ١٢٠ سم)	-	GA 612
	7900	7900	Media Plus 180x90 Enclosure كابينه بانيو ميديا بلس (sliding) (١٨٠ X ٩٠ سم)	-	GA 850
	7600	7600	Transat 150x100 Enclosure (sliding) كابينه بانيو ترنسات (١٥٠ X ١٠٠ سم)	-	GA 851
	7700	7700	Playa 160x90 Enclosure (sliding) كابينه بانيو بلايا (١٦٠ X ٩٠ سم)	-	GA 852
	7700	7700	Neon 170x80 Enclosure (sliding) كابينه بانيو نيون (١٧٠ X ٨٠ سم)	-	GA 853
<b>TIPICA CORNER BATH ENCLOSURE (SLIDING) كابينه تيبিকা منزلقة لبانيو كورنر</b>					
-	5900	5900	From 100 to 110 cm من ١٠٠ الي ١١٠ سم	-	G 9620
-	6100	6100	From 115 to 120 cm من ١١٥ الي ١٢٠ سم	-	G 9595
-	6300	6300	From 125 to 130 cm من ١٢٥ الي ١٣٠ سم	-	G 9596
-	6500	6500	From 135 to 140 cm من ١٣٥ الي ١٤٠ سم	-	G 9597
-	6700	6700	From 145 to 150 cm من ١٤٥ الي ١٥٠ سم	-	G 7422
-	6900	6900	From 155 to 160 cm من ١٥٥ الي ١٦٠ سم	-	GA 693
<b>TIPICA BATH ENCLOSURE SLIDING (CORNER ENTRY) كابينه تيبিকা منزلقة لبانيو مستطيل (كورنر إنترى)</b>					
4900	4700	4700	100 X 70 CM (٧٠ X ١٠٠ سم)	GA 099	GA 017
5300	5100	5100	120 X 70 CM (٧٠ X ١٢٠ سم)	GA 100	GA 018
<b>ART BATHTUBS DOOR UNIT (FOLDING) كابينه آرت وحدة باب منطبق لبانيو</b>					
4430	4230	4230	From 60 to 100 cm من ٦٠ الي ١٠٠ سم	G 7453	G 9822
4630	4430	4430	From 101 to 110 cm من ١٠١ الي ١١٠ سم	G 9837	G 9823
4830	4630	4630	From 111 to 120 cm من ١١١ الي ١٢٠ سم	G 9838	G 9824
5030	4830	4830	From 121 to 130 cm من ١٢١ الي ١٣٠ سم	G 9839	G 9825
5230	5030	5030	From 131 to 140 cm من ١٣١ الي ١٤٠ سم	G 9840	G 9826
5430	5230	5230	From 141 to 150 cm من ١٤١ الي ١٥٠ سم	G 9841	G 9827
5630	5430	5430	From 151 to 160 cm من ١٥١ الي ١٦٠ سم	GA 020	G 9828
5830	5630	5630	From 161 to 170 cm من ١٦١ الي ١٧٠ سم	G 9842	G 9829
6030	5830	5830	From 171 to 180 cm من ١٧١ الي ١٨٠ سم	G 9843	G 9830
<b>TIPICA BATHTUBS DOOR UNIT (SLIDING) وحدة باب منزلق لبانيو (٤ ضلعة) تيبিকা</b>					
4200	4000	4000	From 121 to 130 cm من ١٢١ الي ١٣٠ سم	G 9622	G 9603
4400	4200	4200	From 131 to 140 cm من ١٣١ الي ١٤٠ سم	G 9623	G 9604
4600	4400	4400	From 141 to 150 cm من ١٤١ الي ١٥٠ سم	G 9624	G 9605
4800	4600	4600	From 151 to 160 cm من ١٥١ الي ١٦٠ سم	G 7924	G 9607
5000	4800	4800	From 161 to 170 cm من ١٦١ الي ١٧٠ سم	G 9626	G 9608
5200	5000	5000	From 171 to 180 cm من ١٧١ الي ١٨٠ سم	G 7427	G 7425
5400	5200	5200	From 181 to 190 cm من ١٨١ الي ١٩٠ سم	G 7935	G 7426
5600	5400	5400	From 191 to 200 cm من ١٩١ الي ٢٠٠ سم	G 7937	G 9611
5800	5600	5600	From 201 to 210 cm من ٢٠١ الي ٢١٠ سم	G 7942	G 9612
6000	5800	5800	From 211 to 220 cm من ٢١١ الي ٢٢٠ سم	G 9631	G 9613
6200	6000	6000	From 221 to 230 cm من ٢٢١ الي ٢٣٠ سم	G 9632	G 9614
6400	6200	6200	From 231 to 240 cm من ٢٣١ الي ٢٤٠ سم	G 9633	G 9615
6600	6400	6400	From 241 to 250 cm من ٢٤١ الي ٢٥٠ سم	GA 022	G 9616

PRICES	الأسعار			CODE	كود
زجاج سيكوري GLASS	بولستيرين POLYSTYRENE	ENCLOSURE DESCRIPTION	الصف	زجاج سيكوري GLASS	بولستيرين POLYSTYRENE
<b>TIPICA BATHTUBS DOOR UNIT (HALF SLIDING) وحدة باب نصف منزلق لبانيو ( ٢ ضلفة ) تيببكا</b>					
3580	3380	From 90 to 100 cm	من ٩٠ الي ١٠٠ سم	GA 816	GA 822
3780	3580	From 101 to 110 cm	من ١٠١ الي ١١٠ سم	GA 817	GA 823
3980	3780	From 111 to 120 cm	من ١١١ الي ١٢٠ سم	GA 818	GA 824
4180	3980	From 121 to 130 cm	من ١٢١ الي ١٣٠ سم	GA 819	GA 825
4380	4180	From 131 to 140 cm	من ١٣١ الي ١٤٠ سم	GA 820	GA 826
4580	4380	From 141 to 150 cm	من ١٤١ الي ١٥٠ سم	GA 821	GA 827
<b>TIPICA BATHTUBS SCREEN فاصل زجاجي تيببكا</b>					
2000		Tipica Bathscreen 70 cm	فاصل شاور ي تيببكا ٧٠ سم	GA 836	
2200		Tipica Bathscreen 80 cm	فاصل شاور ي تيببكا ٨٠ سم	GA 837	
<b>TIPICA BATHTUBS SIDE-SCREEN جانب ثابت تيببكا لكابينة بانيو منزلق</b>					
1300	1200	From 14 to 30 cm	من ١٤ الي ٣٠ سم	G 9645	G 9637
1400	1300	From 31 to 40 cm	من ٣١ الي ٤٠ سم	G 9646	G 9638
1500	1400	From 41 to 50 cm	من ٤١ الي ٥٠ سم	G 9647	G 9639
1600	1500	From 51 to 60 cm	من ٥١ الي ٦٠ سم	G 9648	G 9640
1700	1600	From 61 to 70 cm	من ٦١ الي ٧٠ سم	G 9649	G 9641
1800	1700	From 71 to 80 cm	من ٧١ الي ٨٠ سم	G 9650	G 9642
1900	1800	From 81 to 90 cm	من ٨١ الي ٩٠ سم	G 9651	G 9643
<b>TIPICA BATHTUBS SIDE-SCREEN for Folding جانب ثابت أرت لكابينة بانيو منطبق</b>					
1300	1200	From 20 to 30 cm	من ٢٠ الي ٣٠ سم	GA 581	GA 588
1400	1300	From 31 to 40 cm	من ٣١ الي ٤٠ سم	GA 582	GA 589
1500	1400	From 41 to 50 cm	من ٤١ الي ٥٠ سم	GA 583	GA 590
1600	1500	From 51 to 60 cm	من ٥١ الي ٦٠ سم	GA 584	GA 591
1700	1600	From 61 to 70 cm	من ٦١ الي ٧٠ سم	GA 585	GA 592
1800	1700	From 71 to 80 cm	من ٧١ الي ٨٠ سم	GA 586	GA 593
1900	1800	From 81 to 90 cm	من ٨١ الي ٩٠ سم	GA 587	GA 594



### ملاحظات

- ◆ المعاينة والتركيب مجاني.
- ◆ الألوان تشمل أبيض AC - بيج BF - كروم YB
- ◆ يضاف ٥٠٠ جنيه للوحدة لون كروم ماعدا الجوانب الثابتة يتم اضافة ٢٠٠ جنيه فقط
- ◆ سعر القطاع الإضافي على حسب المقاس ويتم تحديد قيمته بالمعاينه
- ◆ كباثن البانيو بإرتفاع ١٥٠ سم لزيادة الارتفاع يضاف ٥٠ جنيه علي كل سم زيادة.

## Don't Hesitate To Contact Ideal Standard

<b>MAIN OFFICE</b>	88 AL Moltaqua Al Araby Al Mosheer Ahmed Ismail St. Sheraton Tel.: 26969700 Fax.: 26969710	٨٨ الملتقى العربي شارع المشير أحمد إسماعيل - شيراتون ت: ٢٦٩٦٩٧٠٠ ف: ٢٦٩٦٩٧١٠	<b>الإدارة</b>
<b>CUSTOMER SERVICE OFFICE</b>	54 / 17 Ismail Wahby St., From Moustafa El Nahas 9th Area, Nasr City Tel.: 19696 Fax.: 24733217 6 October : Al Fardous city, In front of Dream Land. First Mall next to AlOthaim market. 238882746 – 238882747	١٧/٥٤ شارع إسماعيل وهبي من امتداد مصطفى النحاس المنطقة التاسعة - مدينة نصر ت: ١٩٦٩٦ ف: ٢٤٧٣٣٢١٧ ٦ أكتوبر : مدينة الفردوس أمام دريم لاند - فيرست مول بجوار سوبر ماركت اسواق العثيم ٢٣٨٨٨٢٧٤٦ - ٢٣٨٨٨٢٧٤٦	<b>مركز وإدارة خدمة العملاء</b>
<b>SHOWER ENCLOSURES</b>	Cairo and Canal cities and Upper Egypt Tel.: 19696 Delta: Tel.: (048) 2198417 - 012 789 700 60 Fax.: (048) 2200211 Alexandria 012 789 700 70	SE@idealstandard.com البريد الإلكتروني لإدارة الكباتن لجميع انحاء جمهورية مصر العربية <b>القاهرة الكبرى و مدن القناة و الصعيد</b> ت: ١٩٦٩٦ الدلتا: ت: ٢١٩٨٤١٧ (٠٤٨) - ٠١٢ ٧٨٩ ٧٠٠ ٦٠ ف: ٢٢٠٠٢١١ (٠٤٨) الإسكندرية: ٠١٢ ٧٨٩ ٧٠٠ ٧٠	<b>الكباتن</b>

### CUSTOMER SERVICE CENTERS & SHOWROOMS

### معارض ومراكز خدمة العملاء

<b>HELIOPOLIS</b>	88 AL Moltaqua Al Araby Al Mosheer Ahmed Ismail St. Sheraton Tel.: 26969730 - 26969731	٨٨ الملتقى العربي شارع المشير أحمد إسماعيل - شيراتون ت: ٢٦٩٦٩٧٣١ - ٢٦٩٦٩٧٣٠	<b>مصر الجديدة</b>
<b>DAHHER</b>	2, Edrees Ragheb St., off Port said St., Tel./ Fax.: 25916830 - 25916042	٢ ش إدريس راغب متفرع من شارع بورسعيد ت/ف: ٢٥٩١٦٨٣٠ - ٢٥٩١٦٠٤٢	<b>الظاهر</b>
<b>ALEXANDRIA</b>	(1) 698, Cornich Road, Asafra , Faisal Bank Bldg. Tel.: (03) 5549328 - 5487074 Fax.: 5540999 (2) 75 A Fawzy Mouaz St., - Semoha - Alexandria Tel.: (03) 4280603 / 9 Tel.: 01227777402	(١) ٦٩٨ طريق الكورنيش - العاصفة - عمارة بنك فيصل ت: ٥٥٤٩٣٢٨ - ٥٤٨٧٠٧٤ / ف: ٥٥٤٠٩٩٩ (٠٣) (٢) ٧٥ أش فوزي معاذ - سموحة - الإسكندرية ت: ٠١٢٢٧٧٧٧٤٠٢ - (٠٣) - ٤٢٨٠٦٠٣/٩	<b>الإسكندرية</b>
<b>MANSOURA</b>	El Gomhoreya St., (in Front of Faculty of Medicine) Tel./Fax.: (050) 2200078	شارع الجمهورية - أمام كلية الطب ت/ف: ٢٢٠٠٠٧٨ (٠٥٠)	<b>المنصورة</b>
<b>PORT SAIED</b>	31, 23rd July St., El Manakh district, Portsaid 01203399052 - (066) 3211608	٣١ شارع ٢٣ يوليو - حي المناخ - بورسعيد ٠١٢٠٣٣٩٩٠٥٢ - ٣٢١١٦٠٨ (٠٦٦)	<b>بورسعيد</b>
<b>ASIUT</b>	4, El-Gomhorya St., El-Horrey Tower. Tel./Fax.: 088 2063574	٤ ش الجمهورية - برج الحرية ت/ف: ٠٨٨٢٠٦٣٥٧٤	<b>أسيوط</b>
<b>HURGHADA</b>	22, El Nasr Road., Stadium St., Tel./Fax.: (065) 3548032	٢٢ طريق النصر - أول شارع الاستاد ت/ف: ٣٥٤٨٠٢٢ (٠٦٥)	<b>الغردقة</b>
<b>SHARM EL SHEIKH</b>	Plot 214A, Sunny Lakes Mall No. 3, 4, Ground floor, Khalig Neama Hill Tel./Fax.: (069) 3604749	قطعة ٢١٤ أ المول التجاري ٣ صني لأكس وحدة رقم ٣ و ٤ الدور الأرضي ربوة خليج نعمة ت/ف: ٣٦٠٤٧٤٩ (٠٦٩)	<b>شرم الشيخ</b>
<b>LUXOR</b>	El Madina El Munawara st., Ahmed Hashem Tower Tel.: (095) 2281968 - 01001616541	شارع المدينة المنورة - برج احمد هاشم ت/ف: ٢٢٨١٩٦٨ (٠٩٥) - ٠١٠٠١٦١٦٥٤١	<b>الأقصر</b>
<b>ZAKAZIK</b>	Awlad Gabr Center - Al Zhoor Area - Saad Zaghloul St., Tel. & Fax: (055) 2344746	سنتر أولاد جبر - حي الزهور - شارع سعد زغلول ت/ف: ٢٣٤٤٧٤٦ (٠٥٥)	<b>الزقازيق</b>
<b>TANTA</b>	Al Moahda Road - Area 4 - Tanta Tel.: 0106 9958460 - 0403410833	طريق المعاهدة - قطعة رقم ٤ - طنطا ت: ٠٤٠٣٤١٠٨٣٣ - ٠١٠٦٩٩٥٨٤٦٠	<b>طنطا</b>
<b>MARSA ALAM</b>	39 (9 st.,) Oasis Showroom Tel.: 0106 6000 373	٣٩ شارع ٩ - معرض أوازييس ت: ٠١٠٦٦٠٠٣٧٣	<b>مرسى علم</b>

### SEASONAL SHOWROOMS

### المعارض الصيفية

<b>NORTH COAST</b>	CUSTOMER SERVICE CENTER Tel.: (0100) 7100 666	مركز خدمة العملاء ت: ٠١٠٠٧١٠٠٦٦٦	<b>الساحل الشمالي</b>
--------------------	--------------------------------------------------	-------------------------------------	-----------------------